

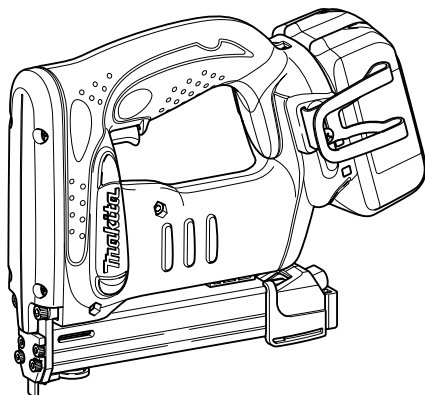

GB	Cordless Stapler	INSTRUCTION MANUAL
S	Batteridriven häftapparat	BRUKSANVISNING
N	Batteridrevet krampemaskin	BRUKSANVISNING
FIN	Akkukäyttöinen Nitoja	KÄYTTÖOHJE
LV	Bezvada skavotājs	LIETOŠANAS INSTRUKCIJA
LT	Akumulatorinis segiklis	NAUDOJIMO INSTRUKCIJA
EE	Juhtmeta klambripüstol	KASUTUSJUHEND
RUS	Аккумуляторный скобосшиватель	РУКОВОДСТВО ПО ЭКСПЛУАТАЦИИ

DST220
DST221

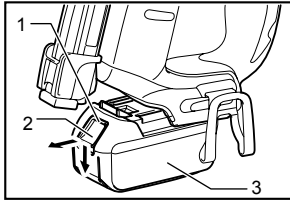



1 014800

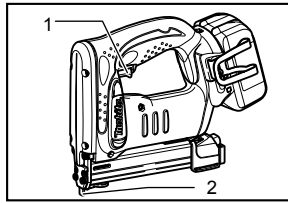

2 014791

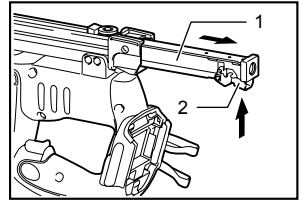

3 014792

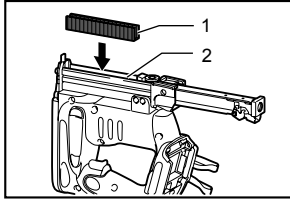

4 014793

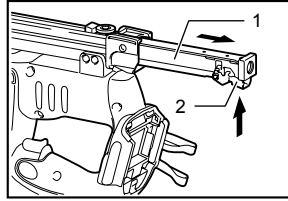

5 014792

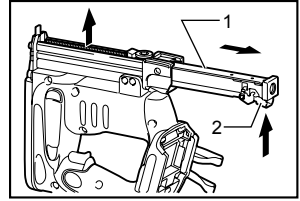

6 014798

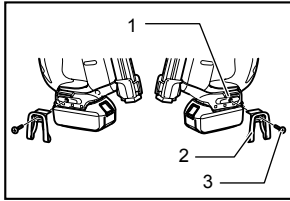

7 014795

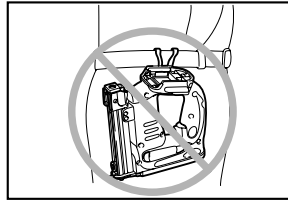

8 014794

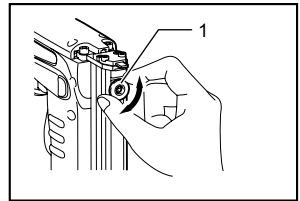

9 009163

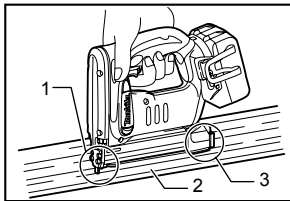

10 014796

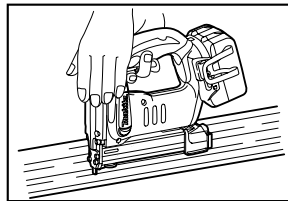

11 014797

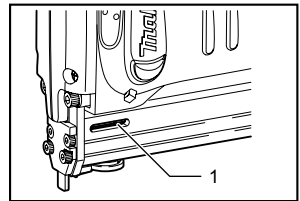

12 009161

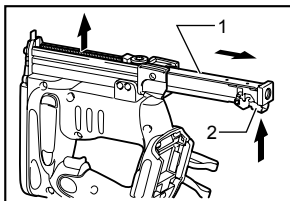

13 014798

ENGLISH (Original instructions)

Explanation of general view

1-1. Red indicator	4-2. Main magazine	9-1. Nut
1-2. Button	5-1. Sub magazine	10-1. Front
1-3. Battery cartridge	5-2. Locking lever	10-2. Workpiece
2-1. Trigger	6-1. Sub magazine	10-3. Rear
2-2. Safety lever	6-2. Locking lever	12-1. Sight window
3-1. Sub magazine	7-1. Groove	13-1. Sub magazine
3-2. Locking lever	7-2. Hook	13-2. Locking lever
4-1. Staples	7-3. Screw	

SPECIFICATIONS

Model	DST220	DST221
Staple width	10 mm	10 mm
Applicable staples length	10 mm - 22 mm	10 mm - 22 mm
Staple magazine capacity	84 pcs	84 pcs
Overall length	247 mm	251 mm
Net weight	2.3 kg	2.4 kg
Rated voltage	D.C. 14.4 V	D.C. 18 V

- Due to our continuing program of research and development, the specifications herein are subject to change without notice.
- Specifications and battery cartridge may differ from country to country.
- Weight, with battery cartridge, according to EPTA-Procedure 01/2003

Intended use

The tool is intended for pressing staples into construction materials such as timbers.

ENE054-1

Noise

The typical A-weighted noise level determined according to EN60745:

Sound pressure level (L_{pA}) : 82 dB (A)

Sound power level (L_{WA}) : 93 dB (A)

Uncertainty (K) : 3 dB (A)

ENG905-1

Wear ear protection

Vibration

The vibration total value (tri-axial vector sum) determined according to EN60745:

Vibration emission (a_h) : 3.5 m/s²

Uncertainty (K) : 1.5 m/s²

ENG900-1

- The declared vibration emission value has been measured in accordance with the standard test method and may be used for comparing one tool with another.
- The declared vibration emission value may also be used in a preliminary assessment of exposure.

ENG901-1

WARNING:

- The vibration emission during actual use of the power tool can differ from the declared emission value depending on the ways in which the tool is used.

- Be sure to identify safety measures to protect the operator that are based on an estimation of exposure in the actual conditions of use (taking account of all parts of the operating cycle such as the times when the tool is switched off and when it is running idle in addition to the trigger time).

ENH101-15

For European countries only

EC Declaration of Conformity

We Makita Corporation as the responsible manufacturer declare that the following Makita machine(s):

Designation of Machine:

Cordless Stapler

Model No./ Type: DST220, DST221

are of series production and

Conforms to the following European Directives:

2006/42/EC

And are manufactured in accordance with the following standards or standardised documents:

EN60745

The technical documentation is kept by our authorised representative in Europe who is:

Makita International Europe Ltd.

Michigan Drive, Tongwell,

Milton Keynes, Bucks MK15 8JD, England



Tomoyasu Kato
 Director
 Makita Corporation
 3-11-8, Sumiyoshi-cho,
 Anjo, Aichi, 446-8502, JAPAN

GEA010-1

General Power Tool Safety Warnings

⚠ WARNING Read all safety warnings and all instructions. Failure to follow the warnings and instructions may result in electric shock, fire and/or serious injury.

Save all warnings and instructions for future reference.

GEB075-2

CORDLESS STAPLER SAFETY WARNINGS

1. **Always assume that the tool contains fasteners.** Careless handling of the stapler can result in unexpected firing of fasteners and personal injury.
2. **Do not point the tool towards yourself or anyone nearby.** Unexpected triggering will discharge the fastener causing an injury.
3. **Do not actuate the tool unless the tool is placed firmly against the workpiece.** If the tool is not in contact with the workpiece, the fastener may be deflected away from your target.
4. **Disconnect the tool from the power source when the fastener jams in the tool.** While removing a jammed fastener, the stapler may be accidentally activated if it is plugged in.
5. **Use caution while removing a jammed fastener.** The mechanism may be under compression and the fastener may be forcefully discharged while attempting to free a jammed condition.
6. **Do not use this stapler for fastening electrical cables.** It is not designed for electric cable installation and may damage the insulation of electric cables thereby causing electric shock or fire hazards.
7. **Always wear safety goggles or safety glasses with side shield, and a full face shield when needed.**
8. **Keep hands and feet away from the ejection port area.**
9. **Always remove the battery cartridge before loading the fasteners, adjustment, inspection, maintenance or after operation is over.**

10. **Make sure no one is nearby before operation. Never attempt to drive fasteners from both the inside and outside of wall at the same time. Fasteners may rip through and/or fly off, presenting a grave danger.**
11. **Watch your footing and maintain your balance with the tool. Make sure there is no one below when working in high locations.**
12. **Check walls, ceilings, floors, roofing and the like carefully to avoid possible electrical shock, gas leakage, explosions, etc. caused by stapling into live wires, conduits or gas pipes.**
13. **Use only fasteners specified in this manual. The use of any other fasteners may cause malfunction of the tool.**
14. **Do not tamper with the tool or attempt to use it for other than driving fasteners.**
15. **Do not operate the tool without fasteners. It shortens the service life of the tool.**
16. **Stop driving operations immediately if you notice something wrong or out of the ordinary with the tool.**
17. **Never fastener into any materials which may allow the fastener to puncture and fly through as a projectile.**
18. **Never actuate the switch trigger and safety lever at the same time until you are prepared to fastener workpieces. Allow the workpiece to depress the safety lever. Never defeat its purpose by securing the safety lever back or by depressing it by hand.**
19. **Never tamper with the safety lever. Check the safety lever frequently for proper operations.**

SAVE THESE INSTRUCTIONS.

⚠WARNING:

DO NOT let comfort or familiarity with product (gained from repeated use) replace strict adherence to safety rules for the subject product. **MISUSE** or failure to follow the safety rules stated in this instruction manual may cause serious personal injury.

ENC007-7

IMPORTANT SAFETY INSTRUCTIONS

FOR BATTERY CARTRIDGE

1. Before using battery cartridge, read all instructions and cautionary markings on (1) battery charger, (2) battery, and (3) product using battery.
2. Do not disassemble battery cartridge.
3. If operating time has become excessively shorter, stop operating immediately. It may result in a risk of overheating, possible burns and even an explosion.

4. If electrolyte gets into your eyes, rinse them out with clear water and seek medical attention right away. It may result in loss of your eyesight.
5. Do not short the battery cartridge:
 - (1) Do not touch the terminals with any conductive material.
 - (2) Avoid storing battery cartridge in a container with other metal objects such as nails, coins, etc.
 - (3) Do not expose battery cartridge to water or rain.

A battery short can cause a large current flow, overheating, possible burns and even a breakdown.

6. Do not store the tool and battery cartridge in locations where the temperature may reach or exceed 50 ° C (122 ° F).
7. Do not incinerate the battery cartridge even if it is severely damaged or is completely worn out. The battery cartridge can explode in a fire.
8. Be careful not to drop or strike battery.
9. Do not use a damaged battery.

SAVE THESE INSTRUCTIONS.

Tips for maintaining maximum battery life

1. Charge the battery cartridge before completely discharged.
Always stop tool operation and charge the battery cartridge when you notice less tool power.
2. Never recharge a fully charged battery cartridge.
Overcharging shortens the battery service life.
3. Charge the battery cartridge with room temperature at 10 ° C - 40 ° C (50 ° F - 104 ° F). Let a hot battery cartridge cool down before charging it.
4. Charge the battery cartridge once in every six months if you do not use it for a long period of time.

FUNCTIONAL DESCRIPTION

⚠CAUTION:

- Always be sure that the tool is switched off and the battery cartridge is removed before adjusting or checking function on the tool.

Installing or removing battery cartridge

Fig.1

- Always switch off the tool before installing or removing of the battery cartridge.
- To remove the battery cartridge, slide it from the tool while sliding the button on the front of the cartridge.
- To install the battery cartridge, align the tongue on the battery cartridge with the groove in the housing and slip it into place. Always insert it all the way until it locks in place with a little click. If you can see the red indicator on the upper side of the button, it is not locked completely. Install it fully until the red indicator cannot be seen. If not, it may accidentally fall out of the tool, causing injury to you or someone around you.
- Do not use force when installing the battery cartridge. If the cartridge does not slide in easily, it is not being inserted correctly.

Safety system

Fig.2

Make sure all safety systems are in working order before operation. The tool must not operate if only the switch trigger is pulled or if only the safety lever is pressed against the wood. It must work only when both actions are performed. Test for possible faulty operation with a tool unloaded and pointed well away from yourself or any bystanders.

NOTE:

- There is a possibility that the tool may operate for an instant when only the trigger is pulled. This does not indicate a problem. If this occurs, point the tool well away from yourself or any bystanders. Release and pull the trigger again to make sure the safety systems are in working order.

ASSEMBLY

⚠CAUTION:

- Always make sure that your fingers are not placed on the trigger and the battery cartridge is removed before carrying out any work on the stapler.

Staples

- Handle the staples and their box carefully. If the staples have been handled roughly, they may be bent out of shape, causing poor staple feed or jamming.
- Avoid storing the staples in a very humid or hot place or place exposed to direct sunlight.

⚠CAUTION:

- Do not use staples other than designated in this manual or staples that appear to be damaged, bent, rusty or corroded.
- Do not insert staples of which size is different each other at the same time inside the magazine , causing poor staple feed or jamming.

Loading staples

Remove the battery cartridge.

Press the locking lever on the rear of the sub magazine and slide the sub magazine backward.

Fig.3

Load staples into the main magazine with their feet facing up. Slide the sub-magazine forward.

Fig.4

To secure the sub magazine in place, hook the locking lever on the rear of the sub-magazine.

⚠CAUTION:

- With the magazine loaded, if the tool is held downward and the sub-magazine is opened, the staples can fall out and present a danger to anyone or anything below. Keep this in mind especially when working in high locations.

Unloading staples

⚠CAUTION:

- When removing staples, make sure that your fingers are not placed on the trigger or the lever and the battery cartridge is removed from the stapler. Misfiring may cause personal injuries and property damage.

Remove the battery cartridge.

Press the locking lever and slide the magazine back.

Fig.5

Take out staples from the magazine slit.

Fig.6

Hook

⚠CAUTION:

- Always make sure that your fingers are not placed on the trigger or the lever and the battery cartridge is removed before using the hook.

Fig.7

⚠CAUTION:

- Do not hang the hook from the waist belt. Dropping the stapler, which is caused by the hook accidentally coming out of place, may cause misfiring and personal injuries.

The hook is convenient for temporarily hanging the tool. This can be installed on either side of the tool.

To install the hook, insert it into a groove in the tool housing on either side and then secure it with a screw. To remove, loosen the screw and then take it out.

Fig.8

OPERATION

Depth adjustment

Fig.9

If the staples are driven too deep or too shallow, adjust the driving depth by turning the nut on the bottom of the tool. For deeper driving of staples, turn the nut clockwise. For shallower driving, turn the nut counterclockwise. Please note the nut must be turned in increments of 90° (1/4 turn) so that the groove on the nut runs parallel to the magazine.

Driving staples

Fig.10

Place flat the opening of the tool from which staples are fired on the material to be fastened and hold the tool firmly against the material. Then pull the lever and then pull the trigger fully to drive the staples. The grip is shaped so that the tool head can be held down securely with index finger and thumb. After driving a staple, be sure to release the trigger fully.

When the head of driven staple remains above the surface of material to be fastened, drive the staple while holding the stapler head firmly.

Fig.11

NOTE:

- Using the stapler continuously with the head of driven staples remaining above the surface of material to be fastened may cause damage to the driver of the stapler and stapler jamming etc..

Checking remaining staples

Fig.12

⚠CAUTION:

- Do not operate the tool without staples. It shortens the service life of the tool.

There is a convenient sight window on the right side of the tool (when viewing the tool from the front). Use this sight window to check if there are staples in the magazine. When staples are not visible through the window, load staples into the magazine.

Removing jammed staples

⚠WARNING:

- Always make sure that the trigger are released and the battery cartridge is removed before removing jammed staples .

Remove the battery cartridge from the stapler.

Fig.13

Press the locking lever on the rear of the sub magazine and slide the sub magazine backward.

Take out stuck staples that remain inside the opening that staples are fired from as it appears.

MAINTENANCE

CAUTION:

- Always be sure that the tool is switched off and the battery cartridge is removed before attempting to perform inspection or maintenance.
- Never use gasoline, benzine, thinner, alcohol or the like. Discoloration, deformation or cracks may result.

To maintain product SAFETY and RELIABILITY, repairs, any other maintenance or adjustment should be performed by Makita Authorized Service Centers, always using Makita replacement parts.

OPTIONAL ACCESSORIES

CAUTION:

- These accessories or attachments are recommended for use with your Makita tool specified in this manual. The use of any other accessories or attachments might present a risk of injury to persons. Only use accessory or attachment for its stated purpose.

If you need any assistance for more details regarding these accessories, ask your local Makita Service Center.

- Staples
- Various type of Makita genuine batteries and chargers
- Safety goggles

NOTE:

- Some items in the list may be included in the tool package as standard accessories. They may differ from country to country.

SVENSKA (Originalbruksanvisning)

Förklaring till översiktsskilderna

1-1. Röd indikator	4-2. Huvudmagasin	9-1. Mutter
1-2. Knapp	5-1. Undermagasin	10-1. Framsida
1-3. Batterikassett	5-2. Låsspak	10-2. Arbetsstycke
2-1. Avtryckare	6-1. Undermagasin	10-3. Baksida
2-2. Säkerhetsspärr	6-2. Låsspak	12-1. Magasinfönster
3-1. Undermagasin	7-1. Spår	13-1. Undermagasin
3-2. Låsspak	7-2. Krok	13-2. Låsspak
4-1. Häftklamrar	7-3. Skruv	

SPECIFIKATIONER

Modell	DST220	DST221
Häftklamrarnas bredd	10 mm	10 mm
Häftklamrarnas tillåmpliga längd	10 mm - 22 mm	10 mm - 22 mm
Magasinetns kapacitet	84 st	84 st
Längd	247 mm	251 mm
Vikt	2,3 kg	2,4 kg
Märkspänning	14,4 V likström	18 V likström

- På grund av vårt pågående program för forskning och utveckling kan dessa specifikationer ändras utan föregående meddelande.
- Specifikationer och batterikassett kan variera från land till land.
- Vikt med batterikassett i enlighet med EPTA-procedur 01/2003

Användningsområde

Verktyget är avsett för .att slå mätlor i byggnadsmaterial som t ex virke.

ENE054-1

Buller

Typiska A-vägda bullernivån är mätt enligt EN60745:

- Ljudtrycksnivå (L_{pA}): 82 dB (A)
- Ljudtrycksnivå (L_{WA}): 93 dB (A)
- Måttolerans (K) : 3 dB (A)

ENG905-1

- Se till att hitta säkerhetsåtgärder som kan skydda användaren och som grundar sig på en uppskattning av exponering i verkligheten (ta med i beräkningen alla delar av användandet såsom antal gånger maskinen är avstängd och när den körs på tomgång samt då startomkopplaren används).

ENH101-15

Använd hörselskydd

ENG900-1

Vibration

Vibrationens totalvärde (tre-axlars vektorsumma) mätt enligt EN60745:

- Vibrationsemission (a_{hV}): 3,5 m/s²
- Måttolerans (K): 1,5 m/s²

ENG901-1

- Det deklarerade vibrationsemissionsvärdet har uppmätts i enlighet med standardtestmetoden och kan användas för jämförandet av en maskin med en annan.
- Det deklarerade vibrationsemissionsvärdet kan också användas i preliminär bedömning av exponering för vibration.

VARNING!

- Vibrationsemissionen under faktisk användning av maskinen kan skilja sig från det deklarerade emissionsvärdet, beroende på hur maskinen används.

Gäller endast Europa

EU-konformitetsdeklaration

Vi Makita Corporation som ansvariga tillverkare deklarerar att följande Makita-maskin(er):

Maskinbeteckning:

Batteridrivna häftapparater

Modellnr./ Typ: DST220, DST221

är för serieproduktion och

Följer följande EU-direktiv:

2006/42/EC

Och är tillverkad enligt följande standarder eller standardiseringsdokument:

EN60745

Den tekniska dokumentationen förs av vår auktoriserade representant i Europa som är:

Makita International Europe Ltd.

Michigan Drive, Tongwell,

Milton Keynes, Bucks MK15 8JD, England

30.1.2009



000230

Tomoyasu Kato
Direktör
Makita Corporation
3-11-8, Sumiyoshi-cho,
Anjo, Aichi, 446-8502, JAPAN

GEA010-1

Allmänna säkerhetsvarningar för maskin

⚠ VARNING Läs igenom alla säkerhetsvarningar och instruktioner. Underlåtenhet att följa varningar och instruktioner kan leda till elektrisk stöt, brand och/eller allvarliga personskador.

Spara alla varningar och instruktioner för framtida referens.

GEB075-2

SÄKERHETSVARNINGAR FÖR BATTERIDRIVEN HÄFTPISTOL

1. **Förutsätt alltid att maskinen är laddad med stift.** Oaktsam hantering av häftpistolen kan orsaka oavsiktlig avfyrning av stift, vilket kan leda till personskada.
2. **Rikta inte maskinen mot dig själv eller mot någon i din närhet.** Oavsiktlig avtryckning släpper fram klämman och kan orsaka skada.
3. **Aktivera inte maskinen utan att den hålls stadigt mot arbetsstycket.** Om maskinen inte är i kontakt med arbetsstycket, kan klämman sträva i riktning från målet.
4. **Koppla från maskinens strömkälla när ett stift fastnar i maskinen.** När ett stift tas bort kan häftpistolen oavsiktligt aktiveras om maskinen är ansluten till strömkällan.
5. **Var försiktig när du tar bort en klämma som fastnat.** Mekanismen kan vara under tryck och klämman kan genom forcering avfyras medan du försöker att ta bort den som fastnat.
6. **Använd inte den här häftpistolen för att fästa elkablar.** Den är inte konstruerad för fastsättning av elkablar och kan skada isoleringen på elkablarna och därför orsaka elektrisk stöt eller brand.
7. **Bär alltid skyddsglasögon med sidoskydd och ett helt ansiktsskydd när det är nödvändigt.**
8. **Se till att dina händer och fötter inte är i riskzonen.**
9. **Ta alltid ut batterikassetten före laddning av stift, justering, inspektion, underhåll eller efter att arbetet slutförts.**

10. **Kontrollera att inga obehöriga finns i närheten innan du använder maskinen.** Spika aldrig från insidan och utsidan av en vägg på samma gång. Stift riskerar att skjutas igenom och/eller flyga iväg och orsaka en allvarlig risksituation.
11. **Se till att alltid ha ordentligt fotfäste och god balans när du använder verktyget.** Se till att ingen står under dig när du arbetar på hög höjd.
12. **Kontrollera väggar, golv, inner- och yttertak o dyl. noggrant för att inte råka slå i mörlor i el- eller gasledningar och orsaka kortslutning, elstöt, gasläckage, explosioner osv.**
13. **Använd endast stift som angivits i denna bruksanvisning.** Andra typer av stift kan medföra att maskinen inte fungerar på avsett sätt.
14. **Mixtra inte med maskinen eller försök att använda den för annat än att avfyra stift.**
15. **Använd inte maskinen utan stift.** Det förkortar maskinens livslängd.
16. **Avbryt arbetet omedelbart om du misstänker att något är fel eller onormalt med maskinen.**
17. **Mata aldrig in stift i material där stiftet kan punktera materialet och flyger igenom som en projektil.**
18. **Aktivera aldrig avtryckaren och säkerhetsspärren samtidigt om du inte är beredd att mata in stift i arbetsstycket.** Låt arbetsstycket trycka ner säkerhetsspärren. Sätt aldrig säkerhetsspärren ur funktion genom att fästa den bakåt eller trycka in den för hand.
19. **Ändra aldrig säkerhetsspärren.** Kontrollera regelbundet att säkerhetsspärren fungerar.

SPARA DESSA ANVISNINGAR.

⚠ VARNING!

GLÖM INTE att noggrant följa säkerhetsanvisningarna för maskinen även efter det att du har blivit van att använda den. **OVARSAM** hantering eller underlåtenhet att följa säkerhetsanvisningarna i denna bruksanvisning kan leda till allvarliga personskador.

ENC007-7

VIKTIGA SÄKERHETSANVISNINGAR

FÖR BATTERIKASSETT

1. Innan batterikassetten används ska alla instruktioner och varningsmärken på (1) batteriladdaren, (2) batteriet och (3) produkten läsas.
2. **Montera inte isär batterikassetten.**
3. Om drifttiden blivit avsevärt kortare ska användningen avbrytas omedelbart. Det kan uppstå överhettning, brännskador och t o m en explosion.

4. Om du får elektrolyt i ögonen ska de sköljas med rent vatten och läkare uppsökas omedelbart. Det finns risk för att synen förloras.
5. Kortslut inte batterikassetten.
 - (1) Rör inte vid polerna med något strömförande material.
 - (2) Undvik att förvara batterikassetten tillsammans med andra metallobjekt som t ex spikar, mynt etc.
 - (3) Skydda batteriet mot vatten och regn. Ett kortslutet batteri kan orsaka ett stort strömlöde, överhettning, risk för brännskador och maskinen kan till och med gå sönder.
6. Förvara inte maskinen och batterikassetten på platser där temperaturen kan nå eller överstiga 50 ° C (122 ° F).
7. Bränn inte upp batterikassetten även om den är svårt skadad eller helt utsliten. Batterikassetten kan explodera i öppen eld.
8. Var försiktig så att du inte råkar tappa batteriet och utsätt det inte för stötar.
9. Använd inte ett skadat batteri.

SPARA DESSA ANVISNINGAR.

Tips för att uppnå batteriets maximala livslängd

1. Ladda batterikassetten innan den är helt urladdad.
Sluta att använda maskinen och ladda batterikassetten när du märker att kraften avtar.
2. Ladda aldrig en fulladdad batterikasset. Överladdning förkortar batteriets livslängd.
3. Ladda batterikassetten vid rumstemperaturer mellan 10 ° C och 40 ° C (50 ° F - 104 ° F). Låt en varm batterikasset svalna innan den laddas.
4. Ladda batterikassetten om du inte har använt den på mer än sex månader.

FUNKTIONSBESKRIVNING

⚠FÖRSIKTIGT!

- Se alltid till att maskinen är avstängd och batterikassetten borttagen innan du justerar eller kontrollerar maskinens funktioner.

Montera eller demontera batterikassetten

Fig.1

- Stäng alltid av maskinen innan du monterar eller tar bort batterikassetten.
- Ta bort batterikassetten genom att skjuta ner knappen på kassetten framsida samtidigt som du drar ut batterikassetten.
- Montera batterikassetten genom att rikta in tungan på batterikassetten mot spåret i höljet och skjut den på plats. För alltid in batterikassetten hela vägen tills den låser fast med ett klick. Om du kan se den röda indikatorn på knappens ovansida är batterikassetten inte låst ordentligt. Skjut in den helt tills den röda indikatorn inte syns längre. I annat fall kan den oväntat fall ur maskinen och skada dig eller någon annan.
- Ta inte i för hårt när du monterar batterikassetten. Om kassetten inte lätt glider på plats är den felinsatt.

Säkerhetssystem

Fig.2

Kontrollera att alla säkerhetssystem fungerar innan du använder maskinen. Maskinen får inte starta om du endast trycker in avtryckaren eller om endast säkerhetsspärren trycks mot träet. Både avtryckare och säkerhetsspärren måste användas för att starta maskinen. Testa maskinen när den inte är laddad och rikta den bort från dig själv och andra personer i din närhet, för att upptäcka eventuella felaktigheter.

OBS!

- Det kan hända att maskinen kan fungera för ett ögonblick när endast avtryckaren trycks in. Detta tyder inte på något fel. Om det skulle inträffa, riktar du maskinen bort från dig själv och andra personer i din närhet. Släpp och tryck in avtryckaren igen för att kontrollera att säkerhetssystemen fungerar felfritt.

MONTERING

⚠FÖRSIKTIGT!

- Håll aldrig fingrarna placerade på avtryckaren och ta alltid ur batterikassetten innan du utför något arbete på häftapparaten.

Häftklamrar

- Var försiktig när du hanterar häftklamrarna och lådan de förvaras i. Om häftklamrarna behandlas vårdslöst kan de böjas vilket leder till dålig matning eller blockering av häftklamrarna.

- Undvik att förvara häftklamrarna i mycket fuktiga eller varma utrymmen eller i direkt solljus.

⚠FÖRSIKTIGT!

- Använd inte andra häftklamrar än de som avses i denna manual eller häftklamrar som verkar vara skadade, böjda eller rostiga eller frätta.
- Sätt inte in häftklamrar med olika storlek på samma gång inuti magasinet, då detta kan orsaka att klamrarna matas dåligt eller fastnar.

Laddning av häftklamrar

Ta bort batterikassetten.

Tryck på låsspaken på baksidan av undermagasinet och dra undermagasinet bakåt.

Fig.3

Ladda häftklamrarna i huvudmagasinet med fötterna pekandes uppåt. Dra undermagasinet framåt.

Fig.4

För att säkra undermagasinet på plats, hakar du fast låsspaken på baksidan av undermagasinet.

⚠FÖRSIKTIGT!

- Om maskinen lutas nedåt med laddat magasin och innermagasinet är öppet, kan häftklamrarna trilla ut och medföra fara för personer eller någonting som finns under. Ha detta i åtanke, speciellt vid arbete på hög höjd.

Ladda av häftklamrar

⚠FÖRSIKTIGT!

- När du tar bort häftklamrar, ska du se till att inte placera fingrarna på utmataren eller spaken och att batterikassetten är borttagen från häftapparaten. Att skjuta fel kan leda till personskada och egendomsskada.

Ta bort batterikassetten.

Tryck på låsspaken och dra magasinet bakåt.

Fig.5

Ta ut häftklamrarna från magasinet.

Fig.6

Krok

⚠FÖRSIKTIGT!

- Kontrollera alltid att dina fingrar inte är placerade på avtryckaren eller på spärren och att batterikassetten är borttaget innan du använder kroken.

Fig.7

⚠FÖRSIKTIGT!

- Häng inte kroken i midjebältet. Att tappa häftapparaten, om kroken av misstag lossar från sin plats, kan leda till avskjutning av misstag och personskada.

Kroken kan användas när du vill hänga upp verktyget temporärt. Den kan monteras på endera sidan av maskinen.

För att montera kroken sätter du i den i ett spår i maskinhuset på endera sida och drar fast den med en skruv. Ta bort kroken genom att skruva loss skruven.

Fig.8

ANVÄNDNING

Djupinställning

Fig.9

Om häftklamrarna matas ut för djupt eller för grunt ska indrivningsdjupet justeras genom att vrida muttern på maskinens undersida. Vrid muttern medurs för djupare indrivning av häftklamrar. Vrid muttern moturs för grundare indrivning. Observera att muttern måste vridas med en 90° (1/4 varv) ökning så att spåret i muttern går parallellt med magasinet.

Indrivning av häftklamrar

Fig.10

Placera öppningen på verktyget från vilket häftklamrarna skjuts ut plant på materialet där de ska fästas och håll verktyget stadigt mot materialet. Dra i spaken och tryck sedan på utmataren helt för att mata ut häftklamrarna. Greppet är format så att verktygets huvud kan hållas ner säkert med pek fingret och tummen. Efter att en häftklammer matats ut, ska du släppa upp utmataren helt.

När huvudet på utmatade häftklamrar sticker upp ovanför ytan på det material där de ska fästas, trycker du på häftapparaten medan du håller dess huvud stadigt.

Fig.11

OBS!

- Att använda häftapparaten kontinuerligt om huvudena på utmatade häftklamrar sticker upp ovan för ytan på materialet de ska fästas på, kan orsaka skada på den som använder häftapparaten och stopp i apparaten etc.

Kontrollera kvarvarande häftklamrar

Fig.12

⚠FÖRSIKTIGT!

- Använd inte maskinen utan häftklamrar. Det förkortar maskinens livslängd.

Det finns ett praktiskt litet fönster på maskinens högra sida (sett från maskinens framsida). Använd detta fönster för att kontrollera om det finns häftklamrar i magasinet. Ladda magasinet med häftklamrar när det inte finns några synliga klamrar i fönstret.

Ta bort klamrar som fastnar

⚠VARNING!

- Släpp alltid avtryckaren och ta alltid ur batterikassetten innan du avlägsnar häftklamrar som fastnar.

Ta bort batterikassetten från häftapparaten.

Fig.13

Tryck på låsspaken på baksidan av undermagasinet och dra undermagasinet bakåt.

Ta ut häftklamrar som sitter fast i öppningen som häftklamrarna skjuts ut från då de visas.

UNDERHÅLL

FÖRSIKTIGT!

- Se alltid till att maskinen är avstängd och batterikassetten borttagen innan inspektion eller underhåll utförs.
- Använd inte bensin, thinner, alkohol eller liknande. Missfärgning, deformation eller sprickor kan uppstå.

För att upprätthålla produktens SÄKERHET och TILLFÖRLITLIGHET bör allt underhålls- och justeringsarbete utföras av ett auktoriserat Makita servicecenter och med reservdelar från Makita.

VALFRIA TILLBEHÖR

FÖRSIKTIGT!

- Dessa tillbehör och tillsatser rekommenderas för användning tillsammans med den Makita-maskin som denna bruksanvisning avser. Om andra tillbehör eller tillsatser används kan det uppstå risk för personskador. Använd endast tillbehören eller tillsatserna för de syften de är avsedda för.

Kontakta ditt lokala Makita servicecenter om du behöver ytterligare information om dessa tillbehör.

- Häftklamrar
- Olika typer av originalbatterier och -laddare från Makita
- Skyddsglasögon

OBS!

- Några av tillbehören i listan kan vara inkluderade i maskinpaketet som standardtillbehör. De kan variera mellan olika länder.

NORSK (originalinstruksjoner)

Oversiktsforklaring

1-1. Rød indikator	4-2. Hovedmagasin	9-1. Mutter
1-2. Knapp	5-1. Udermagasin	10-1. Forside
1-3. Batteri	5-2. Låsehendel	10-2. Arbeidsemne
2-1. Utløser	6-1. Udermagasin	10-3. Bakside
2-2. Sikkerhetsspak	6-2. Låsehendel	12-1. Siktvindu
3-1. Udermagasin	7-1. Spor	13-1. Udermagasin
3-2. Låsehendel	7-2. Bøyle	13-2. Låsehendel
4-1. Kremper	7-3. Skrue	

TEKNISKE DATA

Modell	DST220	DST221
Krampebredde	10 mm	10 mm
Lengde på krampene som skal brukes	10 mm - 22 mm	10 mm - 22 mm
Krampemagasinetts kapasitet	84 stk	84 stk
Total lengde	247 mm	251 mm
Nettovekt	2,3 kg	2,4 kg
Merkespenning	DC 14,4 V	DC 18 V

- Som følge av vårt kontinuerlige forsknings- og utviklingsprogram kan de tekniske dataene endres uten ytterligere forvarsel.
- Tekniske data og batteri kan variere fra land til land.
- Vekt, med batteri, i henhold til EPTA-prosedyre 01/2003

ENE054-1

Beregnet bruk

Maskinen er beregnet på å trykke stifter inn i bygningmaterialer som tømmer.

ENG905-1

Støy

Typisk A-vektet lydtryknivå er bestemt i henhold til EN60745:

Lydtryknivå (L_{pA}): 82 dB (A)
Lydeffektnivå (L_{WA}): 93 dB (A)
Usikkerhet (K): 3 dB (A)

Bruk hørselvern

ENG900-1

Vibrasjon

Den totale vibrasjonsverdien (triaksial vektorsum) bestemte i henhold til EN60745:

Genererte vibrasjoner (a_h): 3,5 m/s²
Usikkerhet (K): 1,5 m/s²

ENG901-1

- Den angitte verdien for de genererte vibrasjonene er blitt målt i samsvar med standardtestmetoden og kan brukes til å sammenlikne et verktøy med et annet.
- Den angitte verdien for de genererte vibrasjonene kan også brukes til en foreløpig vurdering av eksponeringen.

ADVARSEL:

- De genererte vibrasjonene ved faktisk bruk av elektroverktøyet kan avvike fra den oppgitte vibrasjonsverdien, avhengig av hvordan verktøyet brukes.
- Vær påpasselig med å finne sikkerhetstiltak som beskytter operatøren, basert på en oppfatning av risiko under faktiske bruksforhold (på bakgrunn av alle sider ved brukssyklusen, som når verktøyet slås av og når det går på tomgang, i tillegg til oppstarten).

ENH101-15

Gjelder bare land i Europa

EF-samsvarserklæring

Som ansvarlig produsent erklærer Makita Corporation at følgende Makita-maskin(er):

Maskinbetegnelse:

Batteridrevet krampemaskin

Modellnr./type: DST220, DST221

er serieprodusert og

Samsvarer med følgende europeiske direktiver:
2006/42/EC

Or er produsert i samsvar med følgende standarder eller standardiserte dokumenter:

EN60745

Den tekniske dokumentasjonen oppbevares hos vår autoriserte representant i Europa, som er:

Makita International Europe Ltd.

Michigan Drive, Tongwell,

Milton Keynes, Bucks MK15 8JD, England

30.1.2009



000230

Tomoyasu Kato
Direktør
Makita Corporation
3-11-8, Sumiyoshi-cho,
Anjo, Aichi, 446-8502, JAPAN

GEA010-1

Generelle advarsler angående sikkerhet for elektroverktøy

⚠ ADVARSEL Les alle sikkerhetsadvarslene og alle instruksjonene. Hvis du ikke følger alle advarslene og instruksjonene som er oppført nedenfor, kan det føre til elektriske støt, brann og/eller alvorlige helseskader.

Oppbevar alle advarsler og instruksjoner for senere bruk.

GEB075-2

SIKKERHETSADVARSLER FOR BATTERIDREVT STIFTEMASKIN

1. **Vær ekstra forsiktig når du sager i eksisterende vegger eller andre områder uten innsyn.** Det fremstikkende bladet kan treffe gjenstander som kan forårsake tilbakeslag. I forbindelse med innstikk må det nedre vernet trekkes tilbake ved hjelp av hevehendelen.
2. **Ikke rett maskinen mot deg selv eller andre i nærheten.** Uventet avfiring vil skyte ut spikeren og forårsake helseskader.
3. **Ikke aktiver maskinen med mindre den er plassert godt mot arbeidsemnet.** Hvis maskinen ikke har kontakt med arbeidsemnet, kan spikeren rikosjettere fra målet.
4. **Koble strømkilden fra verktøyet når stifter fastkjøres i verktøyet.** Når du fjerner en fastkjørt stift, kan stiftepistolen aktiveres utilsiktet hvis strømkilden er koblet til.
5. **Vær forsiktig når du fjerner et festemiddel som har kilt seg.** Mekanismen kan stå under trykk og festemidlet kan bli skutt ut mens du forsøker å fjerne det.
6. **Ikke bruk denne stiftepistolen til å feste elektriske kabler.** Den er ikke utformet for montering av elektriske kabler, og kan skade isoleringen på elektriske kabler som igjen kan medføre elektrisk støt eller utgjøre en brannfare.
7. **Bruk alltid vernebriller eller sikkerhetsbriller med sidevern og en hel ansiktsmaske når det trengs.**
8. **Hold hender og føtter unna munningsområdet.**
9. **Fjern alltid batteripatronen før du lader inn spiker, justerer, inspiserer, vedlikeholder eller**

etter at du er ferdig å bruke maskinen.

10. **Pass på at ingen er i nærheten før du begynner å bruke den.** Forsøk aldri å trykke spiker både fra innsiden og utsiden av veggen på én gang. Spikrene kan gå gjennom og/eller rikosjettere, og føre til alvorlig helseskade.
11. **Se hvor du går og hold balansen med verktøyet.** Forviss deg om at ingen står under deg når du jobber høyt over bakken.
12. **Kontroller vegger, tak, gulv osv. grundig før å unngå mulige elektriske støt, gasslekkasjer, eksplosjoner osv. som kan forårsakes av å stifte i strømførende ledninger, rør eller gassledninger med spikerne.**
13. **Bruk kun spiker som angitt i denne håndboken.** Hvis det brukes andre spiker, kan verktøyet slutte å fungere som det skal.
14. **Ikke tukle med maskinen eller prøv å bruke den til noe annet enn å trykke spiker.**
15. **Ikke bruk maskinen uten spiker.** Det forkorter maskinens levetid.
16. **Hvis du merker at noe er galt eller uvanlig med verktøyet, må du omgående holde opp å stifte.**
17. **Trykk aldri stifter inn i materialer som stifter kan stikke hull på og fly igjennom som et prosjektil.**
18. **Klem aldri på avtrekkeren og sikkerhetsspaken samtidig før du er klar til å spikre i arbeidsemner.** La arbeidsemnet trykke ned sikkerhetsspaken. Sikre aldri sikkerhetsspaken bakover eller trykk den ned for hånd, det vil virke mot hensikten til sikkerhetsspaken.
19. **Tukle aldri med sikkerhetsspaken.** Du må kontrollere spaken ofte før å forsikre deg om at den virker skikkelig.

TA VARE PÅ DISSE INSTRUKSENE.

⚠ADVARSEL:

Selv om du har brukt produktet mye og føler deg fortrolig med det, er det likevel svært viktig at du følger nøye de retningslinjene for sikkerhet som er utarbeidet for dette produktet. MISBRUK av verktøyet eller mislighold av sikkerhetsreglene i denne brukerhåndboken kan resultere i alvorlige helseskader.

ENC007-7

VIKTIGE SIKKERHETSINSTRUKSJONER FOR BATTERIET

1. **Før du begynner å bruke batteriet, må du lese alle anvisninger og forsiktighetsregler på (1) batteriladeren, (2) batteriet og (3) det produktet batteriet skal brukes i.**

2. Ikke ta fra hverandre batteriet.
3. Hvis driftstiden er blitt vesentlig kortere, må du omgående slutte å bruke maskinen. Hvis ikke kan resultatet bli overoppheting, mulige forbrenninger eller til og med en eksplosjon.
4. Hvis du får elektrolytt i øynene, må du skylle dem med store mengder rennende vann og oppsøke lege med én gang. Denne typen uhell kan føre til varig blindhet.
5. Ikke kortslutt batteriet.
 - (1) Ikke berør batteripolene med ledende materialer.
 - (2) Ikke lagre batteriet i samme beholder som andre metallgjenstander, som for eksempel spiker, mynter osv.
 - (3) Ikke la batteriet komme i kontakt med vann eller regn.

En kortslutning av batteriet kan føre til et kraftig strømstøt, overoppheting, mulige forbrenninger og til og med til at batteriet går i stykker.

6. Ikke lagre maskinen og batteriet på steder hvor temperaturen kan komme opp i eller overskride 50 ° C (122 ° F).
7. Ikke sett fyr på batteriet, ikke engang om det er sterkt skadet eller helt utslitt. Batteriet kan eksplodere hvis det begynner å brenne.
8. Vær forsiktig så du ikke mister batteriet eller utsetter det for slag.
9. Ikke bruk batterier som er skadet.

TA VARE PÅ DISSE INSTRUKSENE.

Tips for å opprettholde maksimal batterilevetid

1. Lad batteriet igjen før det er fullstendig utladet. Hold alltid opp å bruke maskinen når du merker at det er lite strøm på batteriet. Sett batteriet til lading.
2. Et helt oppladet batteri må aldri settes til ny lading.
Overopplading forkorter batteriets levetid.
3. Lad batteriet ved romtemperatur ved 10 ° C - 40 ° C (50 ° F - 104 ° F). Hvis batteriet er varmt, må det få avkjøle seg før lading.
4. Lad batteriet én gang hver sjette måned hvis det ikke blir brukt i en lengre periode.

FUNKSJONSBEKRIVELSE

⚠FORSIKTIG:

- Forviss deg alltid om at maskinen er slått av og batteriet tatt ut før du justerer maskinen eller kontrollerer dens mekaniske funksjoner.

Sette inn eller ta ut batteri

Fig.1

- Slå alltid av verktøyet før du setter inn eller fjerner batteriet.
- For å ta ut batteriet må du skyve på knappen foran på batteriet og trekke det ut.
- Når du skal sette inn batteriet, må du plassere tungen på batteriet på linje med sporet i huset og skyve batteriet på plass. Batteriet må alltid skyves helt inn til det går i inngrep med et lite klikk. Hvis du kan se den røde anviseren på oversiden av knappen, er det ikke gått skikkelig i lås. Sett batteriet helt inn, så langt at den røde anviseren ikke lenger er synlig. Hvis dette ikke gjøres, kan batteriet falle ut av maskinen og skade deg eller andre som oppholder seg i nærheten.
- Ikke bruk makt når du setter inn batteriet. Hvis batteriet ikke glir lett inn, er det fordi det ikke settes inn på riktig måte.

Sikkerhetssystem

Fig.2

Pass på at alle sikkerhetssystemene fungerer som de skal før du tar verktøyet i bruk. Krampemaskinen skal ikke starte hvis bare startbryteren trykkes, eller hvis bare sikkerhetsspaken presses mot treet. Den må fungere kun når begge disse tingene gjøres samtidig. Test for mulig feilfunksjon når maskinen er tom og holdt godt vekk fra deg selv og personer rundt deg.

MERK:

- Det kan ende at maskinen virker i et øyeblikk når startbryteren trykkes. Dette er ikke en feil. Hvis dette skjer, må du peke krampemaskinen godt bort fra deg selv og personer rundt deg. Slipp og trykk på bryteren igjen for å forsikre deg om at sikkerhetssystemet virker som det skal.

MONTERING

⚠FORSIKTIG:

- Forviss deg alltid om at fingrene dine ikke befinner seg på avtrekkeren, og at batteriet er tatt ut før du utfører noe arbeid på stiftepistolen.

Kramper

- Krampene og boksen må håndteres forsiktig. Hvis krampene har fått hardhendt behandling, kan de være bøyd. Dette vil resultere i at de er vanskelige å mate og at de setter seg fast.

- Ikke lagre kramper på et veldig fuktig eller varmt sted, eller et sted som er utsatt for direkte sollys.

⚠FORSIKTIG:

- Ikke bruk andre stifter enn de som er angitt i denne håndboken, eller stifter som er ødelagt, bøyd, rustne eller korrodert.
- Ikke sett inn stifter av ulike størrelser i magasinet på samme tid, da det vil føre til dårlig stiftemating eller til at stiftene setter seg fast.

Fylle kramper

Fjern batteriet.

Trykk på låsehendelen på baksiden av undermagasinet, og skyv dette bakover.

Fig.3

Legg stifter i hovedmagasinet med endene oppover. Skyv undermagasinet forover.

Fig.4

For å feste undermagasinet etter at du har satt det på plass, må du huke låsehendelen innpå baksiden av undermagasinet.

⚠FORSIKTIG:

- Når magasinet er fullt og krampemaskinen holdes opp ned med åpent tilleggsmagasin, kan stiftene falle ut og utgjøre en fare for personer eller gjenstander som befinner seg under. Vær spesielt oppmerksom på dette når du jobber på høye steder.

Ta ut stifter

⚠FORSIKTIG:

- Når du tar ut stiftene, må du alltid forvise deg om at fingrene dine ikke befinner seg på avtrekkeren eller sikringshendelen, og at batteriet er tatt ut av stiftepistolens. Utilsiktet avfiring kan forårsake helseskader og materielle skader.

Fjern batteriet.

Trykk på låsehendelen og skyv magasinet bakover.

Fig.5

Ta ut stiftene fra magasinsslissen.

Fig.6

Bøyle

⚠FORSIKTIG:

- Forviss deg alltid om at fingrene dine ikke befinner seg på avtrekkeren eller sikringshendelen, og at batteriet er tatt ut før du bruker kroken.

Fig.7

⚠FORSIKTIG:

- Ikke heng kroken i buksebeltet. Hvis du mister stiftepistolens fordi kroken ved et ulykkestilfelle glir av beltet, kan den avfyses og forårsake helseskader.

Kroken er praktisk for å henge opp verktøyet med for kortere tid. Den kan monteres på begge sider av verktøyet.

For å montere kroken, må du sette den inn i sporet på en av sidene av verktøyhuset og feste den med en skrue. Ta den av igjen ved å løsne skruen.

Fig.8

BRUK

Dybdejustering

Fig.9

Hvis stiftene skytes for langt eller for kort inn, må du justere stiftedybden ved å dreie på mutteren nederst på maskinen. For å skyte stiftene lenger inn, må du dreie mutteren med klokken. For å skyte stiftene kortere inn, må du dreie mutteren mot klokken. Merk at mutteren må skrues 90° (1/4 omdreining) av gangen, så sporet i mutteren går parallelt med magasinet.

Kramping

Fig.10

Plasser åpningen av munnstykket mot det materialet som skal festes, og trykk maskinen godt mot materialet. Trekk deretter i sikringshendelen og trykk på avtrekkeren for å stifte. Grepet er utformet slik at maskinhodet kan holdes nede på en sikker måte med pekefingeren og tommelen. Etter at du har avfyrt en stift, må du slippe avtrekkeren helt.

Når hodet til en avfyrt stift står opp fra overflaten av det materialet som skal festes, må du drive inn stiften mens du holder stiftepistolhodet i et fast grep.

Fig.11

MERK:

- Hvis du bruker stiftepistolens kontinuerlig, mens hodet til de avfyrte stiftene står opp fra overflaten av det materialet som skal festes, kan stempelet i stiftepistolens bli skadet, og stiftene kan kile seg fast osv.

Sjekk hvor mange stifter som er igjen

Fig.12

⚠FORSIKTIG:

- Ikke bruk maskinen uten kramper. Dette vil redusere maskinens levetid.

Det er et praktisk siktevindue på høyre side av maskinen (sett forfra). Bruk dette siktevinduet til å kontrollere om det er stifter i magasinet. Når du ikke kan se noen stifter gjennom vinduet, må du fylle på stifter i magasinet.

Fjerne stifter som har kilt seg

⚠ADVARSEL:

- Pass alltid på at avtrekkeren er sluppet og batteriet fjernet før du fjerner fastsittende stifter.

Ta batteriet ut av stiftepistolens.

Fig.13

Trykk på låsehendelen på baksiden av undermagasinet, og skyv dette bakover.

Ta ut stifter som har satt seg fast på innsiden av munnstykket.

VEDLIKEHOLD

⚠FORSIKTIG:

- Forviss deg alltid om at maskinen er slått av og batteriet tatt ut før du foretar inspeksjon eller vedlikehold.
- Aldri bruk gasolin, bensin, tynner alkohol eller lignende. Det kan føre til misfarging, deformering eller sprekkdannelse.

For å opprettholde produktets SIKKERHET og PÅLITELIGHET, må reparasjoner, vedlikehold og justeringer utføres av Makitas autoriserte servicesentre, og det må alltid brukes reservedeler fra Makita.

VALGFRITT TILBEHØR

⚠FORSIKTIG:

- Det anbefales at du bruker dette tilbehøret eller verktøyet sammen med den Makita-maskinen som er spesifisert i denne håndboken. Bruk av annet tilbehør eller verktøy kan forårsake helseskader. Tilbehør og verktøy må kun brukes til det formålet det er beregnet på.

Ta kontakt med ditt lokale Makita-servicesenter hvis du trenger mer informasjon om dette tilbehøret.

- Kramper
- Ulike typer ekte batterier og ladere fra Makita.
- Vernebriller

MERK:

- Enkelte elementer i listen kan være inkludert som standardtilbehør i verktøypakken. Elementene kan variere fra land til land.

1-1. Punainen ilmaisin	4-2. Pääkasetti	9-1. Mutteri
1-2. Painike	5-1. Ala-kasetti	10-1. Etupuoli
1-3. Akku	5-2. Lukitusvipu	10-2. Työkappale
2-1. Liipaisin	6-1. Ala-kasetti	10-3. Takapuoli
2-2. Turvavipu	6-2. Lukitusvipu	12-1. Tähyстинikkuna
3-1. Ala-kasetti	7-1. Ura	13-1. Ala-kasetti
3-2. Lukitusvipu	7-2. Koukku	13-2. Lukitusvipu
4-1. Naulat	7-3. Ruuvi	

TEKNISET TIEDOT

Malli	DST220	DST221
Naulaleveys	10 mm	10 mm
Sovellettavat naulapituudet	10 mm - 22 mm	10 mm - 22 mm
Naulakasetin kapasiteetti	84 kpl	84 kpl
Kokonaispituus	247 mm	251 mm
Nettopaino	2,3 kg	2,4 kg
Nimellisjännite	DC 14,4 V	DC 18 V

- Jatkuvan tutkimus- ja kehitysohjelman vuoksi pidätämme oikeuden muuttaa tässä mainittuja teknisiä ominaisuuksia ilman ennakoilmoitusta.
- Tekniset ominaisuudet ja akku saattavat vaihdella maakohtaisesti.
- Paino akku mukaan lukien EPTA-Procedure 01/2003 mukaan

Käyttötarkoitus

Työkalu on tarkoitettu nitomaan niittejä rakennusmateriaaleihin kuten puutavaraan.

ENE054-1

Melutaso

Tyypillinen A-painotettu melutaso määräytyy EN60745-standardin mukaan:

Äänenpainetaso (L_{pA}): 82 dB (A)
 Äänen tehotaso (L_{WA}): 93 dB (A)
 Virhemarginaali (K): 3 dB (A)

ENG905-1

Käytä kuulosuojaimia

ENG900-1

Tärinä

Värähtelyn kokonaisarvo (kolmiakselivektorin summa) on määritelty EN60745mukaan:

Värähtelynpäästö (a_h): 3,5 m/s²
 Virhemarginaali (K): 1,5 m/s²

ENG901-1

- Ilmoitettu tärinäpäästöarvo on mitattu standarditestausten mukaisesti, ja sen avulla voidaan vertailla työkaluja keskenään.
- Ilmoitettua tärinäpäästöarvoa voidaan käyttää myös altistumisen alustavaan arviointiin.

VAROITUS:

- Työkalun käytön aikana mitattu todellinen tärinäpäästöarvo voi poiketa ilmoitetusta tärinäpäästöarvosta työkalun käyttötavan mukaan.

- Selvitä käyttäjän suojaamiseksi tarvittavat varotoimet todellisissa käyttöolosuhteissa tapahtuvan arvioidun altistumisen mukaisesti (ottaen huomioon käyttöjakso kokonaisuudessaan, myös jaksot, joiden aikana työkalu on sammutettuna tai käy tyhjäkäynnillä).

ENH101-15

Koskee vain Euroopan maita

VAKUUTUS EC-VASTAAVUUDESTA

Vastuullinen valmistaja Makita Corporation ilmoittaa vastaavansa siitä, että seuraava(t) Makitan valmistama(t) kone(et):

Koneen tunnistetiedot:
 Akkukäyttöinen Nitoja
 Mallinro/Tyyppi: DST220,DST221
 ovat sarjavalmistaisia ja

Täyttävät seuraavien eurooppalaisten direktiivien vaatimukset:

2006/42/EC

Ja että ne on valmistettu seuraavien standardien tai standardoitujen asiakirjojen mukaisesti:

EN60745

Teknisen dokumentaation ylläpidosta vastaa valtuutettu Euroopan-edustajamme, jonka yhteystiedot ovat:

Makita International Europe Ltd.
 Michigan Drive, Tongwell,
 Milton Keynes, Bucks MK15 8JD, England



000230

Tomoyasu Kato
Johtaja
Makita Corporation
3-11-8, Sumiyoshi-cho,
Anjo, Aichi, 446-8502, JAPAN

GEA010-1

Sähkötyökalujen käyttöä koskevat varoitukset

⚠ VAROITUS Lue kaikki turvallisuusvaroitukset ja käyttöohjeet. Varoitusten ja ohjeiden noudattamatta jättäminen voi johtaa sähköiskuun, tulipaloon ja/tai vakavaan vammautumiseen.

Säilytä varoitukset ja ohjeet tulevaa käyttöä varten.

GEB075-2

AKKUKÄYTTÖISEN SINKILÄNAULAIMEN TURVALLISUUSOHJEET

- Käsittele työkalua aina olettaen, että se on ladattu.** Nitojan huolimatton käsittely voi aiheuttaa sinkilän odottamattoman laukaisun ja henkilövahingon.
- Älä kohdista työkalua itseesi tai muita lähelläsi olevia päin.** Yllättävä liipaisimen painallus voi vapauttaa kiinnittimen ja aiheuttaa vammautumisen.
- Älä käynnistä työkalua, jollei työkalu on asetettu lujasti työkappaletta vasten.** Jos työkalu ei ota työkappaleeseen, kiinnitin voi poiketa tavoitesuunnasta.
- Jos sinkilä juuttuu työkaluun, katkaise virta työkalusta.** Jos työkaluun on kytketty virta, nitoja saattaa vahingossa laueta juuttunutta sinkilää irrotettaessa.
- Ole varovainen jumittunutta kiinnitintä poistaessasi.** Koneisto saattaa olla puristuksen alla ja kiinnitin saattaa laueta voimakkaasti, kun yrität vapauttaa jumittuneesta tilastaan.
- Älä käytä tätä nitojaa sähköjohtojen kiinnittämiseen.** Työkalua ei ole tarkoitettu sähköjohtojen asentamiseen, ja se voi vaurioittaa sähköjohtojen eristeitä aiheuttaen sähköiskun tai tulipalon.
- Pidä aina turvalaseja tai laseja, joissa on sivusuojat, ja tarvittaessa kasvosuojainta.**
- Pidä kädet ja jalat poissa ulostuloaukon tuntumasta.**
- Irrota akku aina ennen niittien lisäämistä ja säätö-, tarkistus- tai huoltotoimia sekä kun lopetat työkalun käytön.**

- Varmista ennen käyttöä, ettei lähellä ole ketään.** Älä koskaan kiinnitä niittejä samaan aikaan seinän sisä- ja ulkopuolelta. Niitit voivat tunkeutua seinän läpi ja/tai kimmota ja aiheuttaa vakavia vaaratilanteita.
- Huolehdi jalansijasta ja säilytä tasapaino käsitellessäsi konetta.** Varmista, ettei kukaan ole alapuolella, kun työskentelet korkeissa paikoissa.
- Tarkista seinät, katot, lattiat, kattorakenteet ja vastaavat huolella välttääksesi sähköjohtoon, kanavaan tai kaasuputkeen niittämisen aiheuttaman sähköiskun, kaasuvuodon, räjähdysten tms.**
- Käytä vain tässä ohjekirjassa mainittuja niittejä.** Muiden niittien käyttäminen voi aiheuttaa työkaluun toimintahäiriön.
- Älä tee työkaluun muutoksia äläkä yritä käyttää sitä muuhun kuin niittien kiinnittämiseen.**
- Älä käytä työkalua ilman niittejä.** Se lyhentää työkalun käyttöikää.
- Lopeta koneen ajo välittömästi, jos havaitset koneessa jotain vikaa tai tavallisesta poikkeavaa.**
- Älä koskaan niittaa materiaalia, jonka sinkilä voi läpäistä ja jatkaa lentorataansa.**
- Älä koskaan koske liipaisinta ja turvavipua samanaikaisesti, kunnes olet valmis työkappaleiden niittaukseen.** Anna työkappaleen painaa turvavipua. Älä koskaan poista turvavipua käytöstä kiinnittämällä sitä taka-asentoon tai painamalla sitä kädellä.
- Älä koskaan peukaloi turvavipua.** Tarkista usein, että turvavipu toimii asianmukaisesti.

SÄILYÄ NÄMÄ OHJEET.

⚠VAROITUS:

ÄLÄ anna työkalun helppokäyttöisyyden tai toistuvan käytön tuudittaa sinua väärään turvallisuuden tunteeseen niin, että laiminlyöt työkalun turvaohjeiden noudattamisen. **VÄÄRINKÄYTTÖ** tai tämän käyttöohjeen turvamääräysten laiminlyönti voi johtaa vakaviin henkilövahinkoihin.

ENC007-7

TÄRKEITÄ TURVAOHJEITA

AKKU

- Ennen akun käyttöönottoa tutustu kaikkiin laturissa (1), akussa (2) ja akkukäyttöisessä tuotteessa (3) oleviin varoitusteksteihin.**
- Älä pura akkua.**
- Jos akun toiminta-aika lyhenee merkittävästi, lopeta akun käyttö.** Seurauksena voi olla ylikuumentuminen, palovammoja tai jopa räjähdys.

4. Jos akkunestettä pääsee silmiin, huuhtele puhtaalla vedellä ja hakeudu välittömästi lääkärin hoitoon. Akkuneste voi aiheuttaa sokeutumisen.
 5. Älä oikosulje akkua.
 - (1) Älä koske akun napoihin millään sähköä johtavalla materiaalilla.
 - (2) Vältä akun oikosulkemista äläkä säilytä akkua yhdessä muiden metalliesineiden, kuten naulojen, kolikoiden ja niin edelleen kanssa.
 - (3) Älä altista akkua vedelle tai sateelle.
- Akun oikosulku voi aiheuttaa voimakkaan sähkövirran, palovammoja ja jopa laitteen rikkoutumisen.
6. Älä säilytä työkalua ja akkua paikassa, jossa lämpötila voi nousta 50 ° C:een tai sitäkin korkeammaksi.
 7. Älä hävitä akkua polttamalla, vaikka se olisi pahoin vaurioitunut tai täysin loppuun kulunut. Avotuli voi saada akun räjähtämään.
 8. Varo kolhimasta tai pudottamasta akkua.
 9. Älä käytä viallista akkua.

SÄILYTÄ NÄMÄ OHJEET.

Vihjeitä akun käyttöiän pidentämiseksi

1. Lataa akku ennen kuin se ehtii purkautua kokonaan.
Lopeta työkalun käyttö ja lataa akku aina, kun huomaat tehon heikkenevän.
2. Älä koskaan lataa täyttä akkua.
Yliilataus lyhentää akun käyttöikää.
3. Lataa akku huoneenlämmössä 10 ° C-40 ° C.
Anna kuuman akun jäähtyä ennen latausta.
4. Lataa akku kuuden kuukauden välein, jos sitä ei käytetä pitkään aikaan.

TOIMINTOJEN KUVAUS

⚠️HUOMIO:

- Varmista aina ennen säätöjä ja tarkastuksia, että työkalu on sammutettu ja akku irrotettu.

Akun asentaminen tai irrottaminen

Kuva1

- Sammuta työkalu aina ennen akun kiinnittämistä tai irrottamista.
- Irrota akku painamalla akun etupuolella olevaa painiketta ja vetämällä akku ulos työkalusta.
- Kiinnitä akku sovitamalla akun kieleke rungon uraan ja työntämällä akku sitten paikoilleen. Työnnä akku pohjaan asti niin, että kuulet sen napsahtavan paikoilleen. Jos painikkeen yläpuolella näkyy punainen ilmaisin, akku ei ole lukkiutunut täysin paikoilleen. Työnnä akku pohjaan asti, niin että ilmaisin ei enää näy. Jos akku ei ole kunnolla paikallaan, se voi pudota työkalusta ja aiheuttaa vammoja joko käyttäjälle tai sivullisille.
- Älä käytä voimaa, kun kiinnität akkua paikalleen. Jos akku ei mene paikalleen helposti, se on väärässä asennossa.

Turvajärjestelmä

Kuva2

Varmista ennen käyttöä, että kaikki turvajärjestelmät toimivat. Kone ei saa laueta pelkällä liipaisinkytkimen painalluksella tai pelkästään siitä, että varmistinvipu painetaan puuta vasten. Sen tulee toimia vain tehtäessä molemmat toimet. Testaa mahdollisten virheellisten toimintojen vuoksi siten, että työkalu on tyhjennetty ja kohdistettu kauas itsestäsi ja sivullisista pois päin.

HUOMAUTUS:

- Työkalu saattaa toimia hetkeksi siten, että ainoastaan liipaisin on vedetty. Tämä ei viittaa ongelmaan. Näin sattuessa kohdista työkalu kauas itsestäsi ja sivullisista pois päin. Vapauta ja vedä taas liipaisinta varmistaaksesi, että turvajärjestelmät toimivat oikein.

KOKOONPANO

⚠️HUOMIO:

- Varmista aina, että sormesi ei ole liipaisimella ja että akku on irrotettu, ennen kuin suoritat nitojalle mitään toimenpiteitä.

Naulat

- Käsittele nauloja ja niiden lipasta varovasti. Jos nauloja on käsitelty karkeasti, ne saattavat taipua muodottomiksi, näin aiheuttaen huonon naulansyötön tai juuttumisen.
- Älä säilytä nauloja erittäin kosteissa tai kuumissa tiloissa äläkä suorassa auringonvalossa.

⚠️HUOMIO:

- Älä käytä muita niittejä, kuin mitä on määrätty tässä oppaassa, äläkä sellaisia, jotka voivat olla vahingoittuneita, vääntyneitä, ruosteisia tai syöpyneitä.
- Älä sijoita eri kokoisia niittejä samaan aikaan kasettiin, koska se voi aiheuttaa huonoa niitinsyöttöä tai jumiutumista.

Naularullien lastaus

Poista akku.

Paina ala-kasetin takana olevaa lukitusvipua ja liu'uta ala-kasettia taaksepäin.

Kuva3

Lataa niitit pääkasettiin siten, että niiden kannat katsovat ylöspäin. Liu'uta ala-kasetteja eteenpäin.

Kuva4

Kiinnittäaksesi ala-kasetti paikalleen, riipusta lukitusvipu ala-kasetin taakse.

⚠️HUOMIO:

- Kun kasetti on lastattu, naularulla voi tippua pois aiheuttaen vaaran kenelle tahansa tai mille alapuolella olevalle tahansa, jos työkalua pidetään alaspäin ja ala-kasetti on auki. Pidä tämä mielessä varsinkin korkeissa paikoissa työskennellessäsi.

Niittien tyhjentäminen

⚠️HUOMIO:

- Kun poistat niitit, varmista, ettei sormesi ole laukaisimen tai vivun päällä, ja akkulipas on poistettu niittaajasta. Laukaisemisen epäonnistuminen voi aiheuttaa vammautumisen ja omaisuuden vahingoittumisen.

Poista akku.

Paina lukkovipua ja liu'uta kasettia taakse.

Kuva5

Ota niitit pois kasetin raosta.

Kuva6

Koukku

⚠️HUOMIO:

- Varmista aina, ettei sormesi ole liipaisimen tai vivun päällä, sekä että akkulipas on poistettu ennen koukun käyttöä.

Kuva7

⚠️HUOMIO:

- Älä roikuta koukkuja vyössäsi. Niittaajan pudottaminen, joka johtuu siitä, että koukku lähtee vahingoissa paikaltaan, voi aiheuttaa laukaisun pettämisen ja henkilövammoja.

Työkalu voidaan kätevästi ripustaa väliaikaisesti koukkuun. Koukku voidaan asentaa kummalle puolelle työkalua tahansa.

Asenna koukku työntämällä se työkalun rungon uraan jommallekummalle puolelle ja varmista kiinnitys ruuvilla. Voit irrottaa koukun löysäämällä ja irrottamalla ruuvin.

Kuva8

TYÖSKENTELY

Syvyydensäättö

Kuva9

Jos niitit iskeytyvät liian syvälle tai jäävät liian ylös, säädä iskusyvyyttä kiertämällä työkalun pohjassa olevaa mutteria. Niitit iskeytyvät syvemmälle, kun kierrät mutteria myötäpäivään. Niitit jäävät vastaavasti ylemmäs, kun kierrät mutteria vastapäivään. Huomaa, että mutteria on kierrettävä 90° (1/4 kierrosta) kerrallaan niin, että mutterin ura on samassa suunnassa kasettiin nähden.

Naulojen iskeminen

Kuva10

Aseta työkalun aukko pitkälleen kiinnitettävän materiaalin päälle ja pidä työkalua, josta niitit laukaistaan lujasti materiaalia vasten. Vedä sitten vivusta ja sitten laukaisimesta niitin laukaisemiseksi. Kahva on muotoiltu siten, että työkalun kärkeä voidaan pitää lujasti alhaalla etusormella ja peukalolla. Niitin laukaisemisen jälkeen varmista, että vapautat laukaisimen täysin.

Kun materiaaliin ajettavan niitin pää pysyy pinnan yläpuolella, aja niitti siten, että pidät samalla niittaajan päätä lujasti.

Kuva11

HUOMAUTUS:

- Käyttäen niittaajaa jatkuvasti siten, että niittien kärjet pysyvät kiinnitettävän materiaalin pinnan yläpuolella voi aiheuttaa niittaajan meisselin vahingoittumisen ja niittaajan jumittumisen, jne.

Jäljelläolevien niittien tarkistaminen

Kuva12

⚠️HUOMIO:

- Älä käytä konetta ilman nauloja. Se lyhentää työkalun palveluikää.

Työkalun oikealla puolella (edestä katsoen) on kätevä tarkastusikkuna. Tästä tarkastusikkunasta näet, onko kasetissa niittejä. Kun ikkunassa ei näy niittejä, syötä kasettiin lisää niittejä.

Jumittuneiden niittien poistaminen

⚠️VAROITUS:

- Varmista aina, että liipaisin on vapautettu ja akku irrotettu, ennen kuin irrotat jumiutuneita niittejä.

Poista akkupatruuna niittaajasta.

Kuva13

Paina ala-kasetin takana olevaa lukitusvipua ja liu'uta ala-kasettia taaksepäin.

Poista jumittuneet niitit, jotka jäivät niittaajan laukaisuaukkoon.

KUNNOSSAPITO

HUOMIO:

- Varmista aina ennen tarkastusta tai huoltoa, että työkalu on sammutettu ja akku irrotettu.
- Älä koskaan käytä bensiiniä, ohentimia, alkoholia tai tms. aineita. Muutoin pinta voi halkeilla tai sen värit ja muoto voivat muuttua.

Koneen TURVALLISUUDEN ja LUOTETTAVUUDEN säilyttämiseksi korjaukset sekä muu huoltotoimet ja säädöt on jätettävä Makitan valtuuttaman huollon tehtäväksi käyttäen aina Makitan alkuperäisiä varaosia.

LISÄVARUSTEET

HUOMIO:

- Näitä lisävarusteita ja -laitteita suositellaan käytettäväksi tässä ohjekirjassa mainitun Makitan koneen kanssa. Minkä tahansa muun lisävarusteen tai -laitteen käyttäminen voi aiheuttaa loukkaantumisaarua. Käytä lisävarusteita ja -laitteita vain niiden käyttötarkoituksen mukaisesti.

Jos tarvitset apua tai yksityiskohtaisempia tietoja seuraavista lisävarusteista, ota yhteys paikalliseen Makitan huoltoon.

- Naulat
- Erilaisia alkuperäisiä Makita-akkuja ja latureita
- Suojalasit

HUOMAUTUS:

- Jotkin luettelossa mainitut varusteet voivat sisältyä työkalun toimitukseen vakiovarusteina. Ne voivat vaihdella maittain.

LATVIEŠU (oriģinālās instrukcijas)

Kopskata skaidrojums

1-1. Sarkans indikators	4-2. Galvenā aptvere	9-1. Uzgrieznis
1-2. Poga	5-1. Apakšējā aptvere	10-1. Priekšpuse
1-3. Akumulatora kasetne	5-2. Bloķēšanas svira	10-2. Apstrādājama materiāls
2-1. Mēlīte	6-1. Apakšējā aptvere	10-3. Aizmugure
2-2. Drošības svira	6-2. Bloķēšanas svira	12-1. Apskates lodziņš
3-1. Apakšējā aptvere	7-1. Rieva	13-1. Apakšējā aptvere
3-2. Bloķēšanas svira	7-2. Āķis	13-2. Bloķēšanas svira
4-1. Skavas	7-3. Skrūve	

SPECIFIKĀCIJAS

Modelis	DST220	DST221
Skavas platums	10 mm	10 mm
Piemērotais skavu garums	10 mm - 22 mm	10 mm - 22 mm
Skavu aptveres ietilpība	84 gab	84 gab
Kopējais garums	247 mm	251 mm
Neto svars	2,3 kg	2,4 kg
Nominālais spriegums	Līdzstrāva 14,4 V	Līdzstrāva 18 V

- Dēļ mūsu nepārtrauktās pētniecības un izstrādes programmas, šeit dotās specifikācijas var mainīties bez brīdinājuma.
- Specifikācijas un akumulatora kasetne dažādās valstīs var atšķirties.
- Svārs ar akumulatora kasetni atbilstošs EPTA procedūrai 01/2003

Paredzētā lietošana

Šis darbarīks ir paredzēts skavu iespiešanai būvmateriālos, piemēram, kokmateriālā.

ENE054-1

Troksnis

Tipiskais A-svērtais trokšņa līmenis ir noteikts saskaņā ar EN60745:

ENG905-1

Skaņas spiediena līmenis (L_{pA}): 82 dB (A)

Skaņas jaudas līmenis (L_{WA}): 93 dB (A)

Nenoteiktību (K) : 3 dB (A)

Lietojiet ausu aizsargus

ENG900-1

Vibrācija

Vibrācijas kopējā vērtība (trīs asu vektora summa) noteikta saskaņā ar EN60745:

Vibrācijas emisija (a_h) : 3,5 m/s²

Nenoteiktību (K) : 1,5 m/s²

ENG901-1

- Paziņotā vibrācijas emisijas vērtība noteikta atbilstoši standarta pārbaudes metodei un to var izmantot, lai salīdzinātu vienu darbarīku ar citu.
- Paziņoto vibrācijas emisijas vērtību arī var izmantot iedarbības sākotnējā novērtējumā.

⚠BRĪDINĀJUMS:

- Reāli lietojot mehānizēto darbarīku, vibrācijas emisija var atšķirties no paziņotās emisijas vērtības atkarībā no darbarīka izmantošanas veida.

- Lai aizsargātu lietotāju, nosakiet drošības pasākumus, kas pamatoti ar iedarbību reālos darba apstākļos (ņemot vērā visus ekspluatācijas cikla posmus, piemēram, laiku, kamēr darbarīks ir izslēgts un kad darbojas tukšgaitā, kā arī palaides laiku).

ENH101-15

Tikai Eiropas valstīm

EK Atbilstības deklarācija

Mēs, uzņēmums „Makita Corporation”, kā atbildīgs ražotājs paziņojam, ka sekojošais/ie „Makita” darbarīks/-i:

Darbarīka nosaukums:

Bezvada skavotājs

Modeļa nr./ Veids: DST220, DST221

ir sērijas ražojums un

Atbilst sekojošām Eiropas Direktīvām:

2006/42/EC

Un tas ražots saskaņā ar sekojošiem standartiem vai standartdokumentiem:

EN60745

Tehnisko dokumentāciju uztur mūsu pilnvarots pārstāvis Eiropā -

Makita International Europe Ltd.

Michigan Drive, Tongwell,

Milton Keynes, Bucks MK15 8JD, Anglija



000230

Tomoyasu Kato
Direktors
Makita Corporation
3-11-8, Sumiyoshi-cho,
Anjo, Aichi, 446-8502, JAPAN

GEA010-1

Vispārējie mehanizēto darbarīku drošības brīdinājumi

▲ BRĪDINĀJUMS Izlasiet visus drošības brīdinājumus un visus norādījumus. Brīdinājumu un norādījumu neievērošanas gadījumā var rasties elektriskās strāvas trieciens, ugunsgrēks un/vai nopietnas traumas.

Glabāriet visus brīdinājumus un norādījumus, lai varētu tajos ieskatīties turpmāk.

GEB075-2

DROŠĪBAS BRĪDINĀJUMI BEZVADU SKAVOTĀJA LIETOŠANAI

1. Vienmēr uzskatiet, ka darbarīkā atrodas stiprinājumi. Bezrūpīga apiešanās ar skavotāju var izraisīt negaidītu stiprinājumu izšaušanu un personīgus ievainojumus.
2. Nevērsiet darbarīku pret sevi un pret kādu jums blakus. Neparedzēta palaide atļaidīs stiprinājumu, izraisot ievainojumu.
3. Neieslēdziet darbarīku, kamēr tas nav cieši novietots pret apstrādājamo materiālu. Ja darbarīks nav saskarē ar apstrādājamo materiālu, stiprinājums var tikt noliekts prom no jūsu mērķa.
4. Atvienojiet darbarīku no barošanas avota, ja stiprinājums iesprūdis darbarīkā. Iesprūduša stiprinājuma izņemšanas laikā skavotāju var netīšām iedarbināt, ja tas ir pievienots barošanas avotam.
5. Uzmanieties iesprūduša stiprinājuma izņemšanas laikā. Mehānisms var būt zem spiediena, un stiprinājumu var ar spēku izvadīt, mēģinot atsavināt to no iesprūduša stāvokļa.
6. Neizmantojiet skavotāju elektrisko kabeļu piestiprināšanai. Tas nav paredzēts elektrisko kabeļu uzstādīšanai, un var sabojāt elektrisko kabeļu izolāciju, radot elektriskā strāvas triecienu vai ugunsgrēka bīstamību.
7. Vienmēr, kad nepieciešams, lietojiet aizsargbrilles vai aizsargbrilles ar sānu aizsargu un visas sejas aizsargmasku.

8. Netuviniet rokas un kājas izvīšanas atverei.
9. Vienmēr pirms stiprinājumu ievietošanas, regulēšanas, pārbaudes, apkopes vai pēc darba veikšanas izņemiet akumulatora kasetni.
10. Pirms sākt darbu pārlicinieties, vai nevienš neatrodas tuvumā. Nekad vienlaicīgi neievietojiet stiprinājumus gan no sienas iekšpuses, gan ārpusē. Stiprinājumi var izkļūt cauri materiālam un/vai aizlidot, radot apdraudējumu dzīvībai.
11. Pievērsiet uzmanību pamatam zem kājām un, strādājot ar darbarīku, vienmēr saglabāiet līdzsvaru. Ja lietojat darbarīku augstumā, pārlicinieties, vai apakšā neviena nav.
12. Rūpīgi pārbaudiet sienas, griestus, grīdas un citas vietas, lai novērstu iespējamo elektriskās strāvas triecienu, gāzes noplūdi, eksplozijas u.c., ko var izraisīt zem sprieguma esošu vadu, cauruļvadu vai gāzes cauruļu aizķeršana ar skavu.
13. Izmantojiet tikai tādus stiprinājumus, kas norādīti šajā rokasgrāmatā. Citu stiprinājumu izmantošana var izraisīt darbarīka nepareizu darbību.
14. Nekad nemēģiniet izjaukt darbarīku un neizmantojiet to citam nolūkam kā vien stiprinājumu ievietošanai.
15. Nestrādājiet ar darbarīku bez stiprinājumiem. Tas samazina darbarīka kalpošanas laiku.
16. Nekavējoties pārtrauciet skavu nostiprināšanu, ja pamaniet, ka darbarīks nav kārtībā vai tas izskatās neparasti.
17. Nekad neievietojiet stiprinājumus materiālos, kurus stiprinājums varētu caurdurt un izlidot tiem cauri kā šāviņš.
18. Nekad vienlaicīgi nespiediet slēdža mēlīti un drošības sviru, ja nesat gatavs ievietot stiprinājumu apstrādājamā materiālā. Ļaujiet, lai drošības svira nospiežas pret materiālu. Nekad nemainiet drošības sviras paredzēto nolūku, to nostiprinot piespiestā stāvoklī vai nospiežot ar roku.
19. Nekad nemēģiniet izjaukt drošības sviru. Regulāri pārbaudiet drošības sviras pareizu darbību.

SAGLABĀJIET ŠOS NORĀDĪJUMUS.

▲BRĪDINĀJUMS:

NEZAUDĒJIET modrību darbarīka lietošanas laikā (tas var gadīties pēc darbarīka daudzkārtējas izmantošanas), rūpīgi ievērojiet urbšanas drošības noteikumus šim izstrādājumam. **NEPAREIZAS LIETOŠANAS** vai šīs rokasgrāmatas drošības noteikumu neievērošanas gadījumā var gūt smagas traumas.

SVARĪGI DROŠĪBAS NOTEIKUMI

AKUMULATORA LIETOŠANAI

1. Pirms akumulatora lietošanas izlasiet visus norādījumus un brīdinājumus, kuri attiecas uz (1) akumulatora lādētāju, (2) akumulatoru un (3) ierīci, kurā tiek izmantots akumulators.
2. Neizjauciet akumulatoru.
3. Ja akumulatora darbības laiks kļuva ievērojami īsāks, nekavējoties pārtrauciet to izmantot. Citādi, tas var izraisīt pārkarsējumu, uzliesmojumu vai pat sprādzienu.
4. Ja elektrolīts nonāk acīs, izskalojiet tās ar tīru ūdens un nekavējoties griežieties pie ārsta. Tas var izraisīt redzes zaudēšanu.
5. Neradiet īssavienojumu akumulatora kasetnē:
 - (1) Neskarities pie termināliem ar jebkāda veida vadītspējīgiem materiāliem.
 - (2) Neuzglabāiet akumulatoru kasetni kopā ar citiem metāla priekšmetiem, tādiem kā naglas, monētas u.c.
 - (3) Nepakļaujiet akumulatora kasetni ūdens vai lietus iedarbībai.

Īssavienojums var radīt lielu strāvas plūsmu, pārkaršanu, var radīt apdegumus vai pat bojājumus.
6. Neuzglabāiet darbarīku un akumulatora kasetni vietās, kur temperatūra var sasniegt vai pārsniegt 50 ° C (122 ° F).
7. Nededziniet akumulatora kasetni, pat ja tā ir stipri bojāta vai pilnībā nolietota. Akumulatora kasetne ugunī var eksplodēt.
8. Uzmanieties, lai neļautu akumulatoram nokrist un nepakļautu to sitenam.
9. Neizmantojiet bojātu akumulatoru.

SAGLABĀJIET ŠOS NORĀDĪJUMUS.

Ieteikumi akumulatora kalpošanas laika pagarināšanai.

1. Uzlādējiet akumulatora kasetni pirms tā pilnīgi izlādējas.
Vienmēr, kad ievērojat, ka darbarīka darba jauda zudusi, apturiet darbarīku un uzlādējiet akumulatora kasetni.
2. Nekad neuzlādējiet pilnībā uzlādētu akumulatora kasetni.
Pārmērīga uzlāde saīsina akumulatora kalpošanas laiku.
3. Uzlādējiet akumulatora kasetni istabas temperatūrā 10 ° C - 40 ° C (50 ° F - 104 ° F). Karstai akumulatora kasetnei pirms uzlādes ļaujiet atdzist.
4. Uzlādējiet akumulatora kasetni reizi sešos mēnešos, ja to neizmantojat ilgu laiku.

FUNKCIJU APRAKSTS

⚠UZMANĪBU:

- Pirms darbarīka regulēšanas vai tā darbības pārbaudes vienmēr pārliecinieties, ka darbarīks ir izslēgts un akumulatora kasetne ir izņemta.

Akumulatora kasetnes uzstādīšana un izņemšana

Att.1

- Vienmēr pirms akumulatora kasetnes uzstādīšanas vai noņemšanas izslēdziet darbarīku.
- Lai izņemtu akumulatora kasetni, izvelciet to no darbarīka, pārbīdot kasetnes priekšpusē esošo pogu.
- Lai uzstādītu akumulatora kasetni, salāgojiet mēlīti uz akumulatora kasetnes ar rievu ietvarā un iebīdi to vietā. Vienmēr bīdiot to iekšā līdz klikšķim, kas nozīmē, ka tā ir pareizi uzstādīta. Ja pogas augšējā daļā ir redzams sarkans indikators, tas nozīmē, ka tā nav pilnīgi bloķēta. Ievietojiet to tā, lai sarkanais indikators nebūtu redzams. Pretējā gadījumā tā var nejauši izkrist no darbarīka un radīt jums vai apkārtējiem ievainojumu.
- Uzstādot akumulatora kasetni, nespiediet to ar spēku. Ja kasetne neslīd ietvarā viegli, tā nav pareizi ielikta.

Drošības sistēma

Att.2

Pirms ekspluatācijas pārbaudiet, vai visas drošības sistēmas ir darba kārtībā. Darbarīks nedrīkst darboties, ja tikai slēdža mēlīte ir nospiesta vai tikai drošības svira ir nospiesta pret kokmateriālu. Tam jādarbojas tikai tad, kad ir izpildītas abas funkcijas. Pārbaudiet, vai darbarīkam nav kļūmes darbībā, darbinot to bez noslodzes un vērstu tālu prom no sevis un citām personām.

PIEZĪME:

- Pastāv iespējamība, ka darbarīks varētu uz mirkli iedarboties, ja nospiežat tikai mēlīti. Tas nenorāda uz problēmu. Ja tā notiek, pavērsiet darbarīku tālu prom no sevis un citām personām. Atļaidiet mēlīti un nospiediet to vēlreiz, lai pārbaudītu, vai drošības sistēmas ir darba kārtībā.

MONTĀŽA

⚠UZMANĪBU:

- Pirms jebkādu darbību veikšanas ar skavotāju vienmēr pārliecinieties, vai jūsu pirksti nav novietoti uz mēlītes un akumulatora kasetne ir noņemta.

Skavas

- Rīkojieties ar skavām un to ieliktni uzmanīgi. Ja rīkosieties ar skavām neuzmanīgi, to forma var būt izliekta, kā rezultātā skavu padeve būs sliktā vai tās iestrēgs.
- Neuzglabāiet skavas ļoti mitrās vai karstās vietās, vai arī tādās, kas pakļautas tiešai saules gaismai.

⚠UZMANĪBU:

- Neizmantojiet skavas, kas nav norādītas šajā pamācībā, vai skavas, kas izskatās bojātas, ieliktas vai sarūsējušas.
- Neievietojiet aptverē vienlaicīgi dažādu izmēru skavas, jo tas rada sliktu skavu padēvi vai iestrēgšanu.

Skavu uzpildīšana

Izņemiet akumulatora kasetni.

Apakšējās aptveres aizmugurē nospiediet bloķēšanas sviru un izbīdīet apakšējo aptverī uz atpakaļ.

Att.3

Uzpildiet skavas galvenajā aptverē ar skavu zariem uz augšu. Aizbīdīet apakšējo aptverī uz priekšu.

Att.4

Lai nostiprinātu apakšējo aptverī, aizkāējiet bloķēšanas sviru aiz apakšējās atveres aizmugurējās daļas.

⚠UZMANĪBU:

- Kad aptvere ir uzpildīta, ja darbarīku turēsiet uz leju un apakšējā aptvere būs atvērta, skavas var izkrist ārā un apdraudēt zem tām stāvošas personas vai tur esošus priekšmetus. Jo īpaši šo faktoru atcerieties, strādājot augstās vietās.

Skavu izņemšana

⚠UZMANĪBU:

- Izņemot skavas, pārliecinieties, vai pirksti neatrodas uz mēlītes vai sviras un no skavotāja ir izņemta akumulatora kasetne. Netīša skavošana var izraisīt personiskus savainojumus vai īpašuma bojājumus.

Izņemiet akumulatora kasetni.

Nospiediet bloķēšanas sviru un aizbīdīet aptverī uz atpakaļ.

Att.5

Izņemiet skavas no aptveres spraugas.

Att.6

Āķis

⚠UZMANĪBU:

- Vienmēr pirms āķa izmantošanas pārliecinieties, ka jūsu pirksti nav novietoti uz mēlītes vai sviras un akumulatora kasetne ir izņemta.

Att.7

⚠UZMANĪBU:

- Nekariniet āķi aiz jostas. Gadījumā, ja āķis izraujas un skavotājs nokrīt, var tikt izraisīta netīša skavošana un radīti personiski savainojumi.

Āķis ir noderīgs, ja darbarīks uz kādu laiku ir jāpakar. To var uzstādīt jebkurā darbarīka pusē.

Lai uzstādītu āķi, ievietojiet to rievā jebkurā darbarīka korpusa pusē, un tad to ar skrūvi pieskrūvējiet. Lai to izņemtu, atskrūvējiet skrūvi un tad āķi izņemiet ārā.

Att.8

EKSPLUATĀCIJA

Dziļuma regulēšana

Att.9

Ja skavas tiek iedzītas pārāk dziļi vai sekli, noregulējiet iedzīšanas dziļumu, griežot uzgriezni darbarīka apakšpusē.

Lai skavas iedzītu dziļāk, grieziet uzgriezni pulksteņa rādītāja virzienā. Lai skavas iedzītu seklāk, grieziet uzgriezni pretēji pulksteņa rādītāja virzienam. Lūdzu, ievērojiet, ka uzgrieznis jāgriež ar 90° (1/4 apgrieziena) soli, lai uzgriežņa rievā atrastos paralēli aptverei.

Skavu iedzīšana

Att.10

Uz piestiprināmā materiāla novietojiet plakaniski darbarīka atveri, no kuras tiek izšautas skavas, un turiet darbarīku cieši piespiestu materiālam. Pēc tam pavelciet sviru un pilnībā atvelciet mēlīti, lai iedzītu skavas. Rokturis ir veidots tā, lai darbarīka priekšdaļu varētu droši turēt ar rādītājpirkstu un īkšķi. Pēc skavas iedzīšanas pārliecinieties, vai mēlīte ir pilnībā atlaista.

Ja iedzītās skavas augšdaļa atrodas virs piestiprināmā materiāla virsmas, iedzeniet skavu, stingri turot skavotāja priekšdaļu.

Att.11

PIEZĪME:

- Ilglaicīgi izmantojot skavotāju, atstājot iedzīto skavu augšdaļas virs piestiprināmā materiāla virsmas, var tikt izraisīti skavotāja piedziņas mehānisma bojājumi, skavu iestrēgšana utt.

Atlikušo skavu pārbaudīšana

Att.12

⚠UZMANĪBU:

- Nedarbiniet darbarīku, ja tajā nav skavu. Tādējādi saīsināsiet darbarīka ekspluatācijas laiku.

Darbarīka labajā pusē atrodas ērts apskates lodziņš (skatoties uz darbarīku no priekšpusēs). Izmantojiet šo apskates lodziņu, lai pārbaudītu, vai aptverē atrodas skavas. Ja, skatoties lodziņā, skavas nav redzamas, ievietojiet tās aptverē.

Sablīvčtu skavu izņemšana

⚠BRĪDINĀJUMS:

- Pirms iestrēgušu skavu izņemšanas vienmēr pārliecinieties, vai ir atlaista mēlīte un noņemta akumulatora kasetne.

Noņemiet no skavotāja akumulatora kasetni.

Att.13

Apakšējās aptveres aizmugurē nospiediet bloķēšanas sviru un izbīdīet apakšējo aptverī uz atpakaļ.

Izņemiet iestrēgušās skavas, kas palikušas atverē, no kuras tiek izšautas skavas, tiklīdz tās parādās.

APKOPE

⚠UZMANĪBU:

- Pirms darbarīka pārbaudes vai apkopes vienmēr pārlicinieties, ka darbarīks ir izslēgts un akumulatora kasetne ir izņemta.
- Nekad neizmantojiet gazolīnu, benzīnu, atšķaidītāju, spirtu vai līdzīgus šķidrumus. Tas var radīt izbalēšanu, deformāciju vai plaisas.

Lai saglabātu produkta DROŠU un UZTICAMU darbību, remontdarbus, apkopi un regulēšanu uzticiet veikt tikai Makita pilnvarotam apkopes centram un vienmēr izmantojiet tikai Makita rezerves daļas.

PAPILDU PIEDERUMI

⚠UZMANĪBU:

- Šādi piederumi un rīki tiek ieteikti lietošanai ar šajā pamācībā aprakstīto Makita instrumentu. Jebkādu citu piederumu un rīku izmantošana var radīt traumu briesmas. Piederumu vai rīku izmantojiet tikai tā paredzētajam mērķim.

Ja jums vajadzīga palīdzība vai precīzāka informācija par šiem piederumiem, vērsieties savā tuvākajā Makita apkopes centrā.

- Skavas
- Dažādi uzņēmuma Makita ražotie akumulatori un lādētāji
- Aizsargbrilles

PIEZĪME:

- Daži sarakstā norādītie izstrādājumi var būt iekļauti instrumenta komplektācijā kā standarta piederumi. Tie dažādās valstīs var būt atšķirīgi.

LIETUVIŲ KALBA (Originali naudojimo instrukcija)

Bendrasis aprašymas

1-1. Raudonas indikatorius	4-2. Pagrindinė dėtuvė	9-1. Veržlė
1-2. Mygtukas	5-1. Papildoma dėtuvė	10-1. Priekinė pusė
1-3. Akumulatoriaus kasetė	5-2. Fiksavimo svirtelė	10-2. Ruošinys
2-1. Gaidukas	6-1. Papildoma dėtuvė	10-3. Galinė pusė
2-2. Apsauginė svirtelė	6-2. Fiksavimo svirtelė	12-1. Stebėjimo langelis
3-1. Papildoma dėtuvė	7-1. Griovelis	13-1. Papildoma dėtuvė
3-2. Fiksavimo svirtelė	7-2. Kablys	13-2. Fiksavimo svirtelė
4-1. Kabės	7-3. Sraigtas	

SPECIFIKACIJOS

Modelis	DST220	DST221
Kabės plotis	10 mm	10 mm
Tinkamas kabių ilgis	10 mm - 22 mm	10 mm - 22 mm
Kabių dėtuovės talpa	84 vnt	84 vnt
Bendras ilgis	247 mm	251 mm
Neto svoris	2,3 kg	2,4 kg
nominali įtampa	Nuol. sr. 14,4 V	Nuol. sr. 18 V

- Atliekame nepertraukiamus tyrimus ir nuolat tobuliname savo gaminius, todėl čia pateikiamos specifikacijos gali būti keičiamos be išpėjimo.
- Specifikacijos ir akumuliatorių kasetės įvairiose šalyse gali skirtis.
- Svoris su akumulatoriaus kasete pagal Europos elektrinių įrankių asociacijos metodiką „EPTA-Procedure 01/2003“

Paskirtis

Šis įrankis skirtas segtukams kalti į statybinės medžiagas, pvz., rąstus.

ENE054-1

priklausomai nuo būdų, kuriais yra naudojamas šis įrankis.

Triukšmas

Tipiškas A svertinis triukšmo lygis nustatytas pagal EN60745:

ENG905-1

- Siekiant apsaugoti operatorių, būtina įvertinkite saugos priemonės, remdamiesi vibracijos poveikio įvertinimu esant faktinėms naudojimo sąlygoms (atsižvelgdami į visas darbo ciklo dalis, pavyzdžiui, ne tik kiek laiko įrankis veikia, bet ir kiek kartų jis yra išjungiamas bei kai jis veikia be apkovų).

Garso slėgio lygis (L_{pA}): 82 dB (A)
Garso galios lygis (L_{WA}): 93 dB (A)
Paklaida (K) : 3 dB (A)

ENH101-15

Dėvėkite ausų apsaugas

ENG900-1

Tik Europos šalims

ES atitikties deklaracija

Mes, „Makita Corporation“ bendrovė, būdami atsakingas gamintojas, pareiškiame, kad šis „Makita“ mechanizmas(-ai):

Mechanizmo paskirtis:

Akumuliatorinis segiklis

Modelio Nr./ tipas: DST220,DST221

priklauso serijinei gamybai ir

Atitinka šias Europos direktyvas:

2006/42/EC

Ir yra pagamintas pagal šiuos standartus arba normatyvinius dokumentus:

EN60745

Techninę dokumentaciją saugo mūsų įgaliotasis atstovas Europoje, kuris yra:

Makita International Europe Ltd.

Michigan Drive, Tongwell,

Milton Keynes, Bucks MK15 8JD, England (Anglija)

Vibracija

Vibracijos bendroji vertė (trijų ašių vektorinė suma) nustatyta pagal EN60745:

Vibracijos skleidimas (a_n) : 3,5 m/s²
Paklaida (K): 1,5 m/s²

ENG901-1

- Paskelbtasis vibracijos emisijos dydis nustatytas pagal standartinį testavimo metodą ir jį galima naudoti vienam įrankiui palyginti su kitu.
- Paskelbtasis vibracijos emisijos dydis taip pat gali būti naudojamas preliminariai įvertinti vibracijos poveikį.

⚠️ IŠPĖJIMAS:

- Faktiškai naudojant elektrinį įrankį, keliamos vibracijos dydis gali skirtis nuo paskelbtojo dydžio,

30.1.2009



000230

Tomoyasu Kato
Direktorius
Makita Corporation
3-11-8, Sumiyoshi-cho,
Anjo, Aichi, 446-8502, JAPAN (Japonija)

GEA010-1

Bendrieji perspėjimai darbui su elektriniais įrankiais

⚠ **ĮSPĖJIMAS** Perskaitykite visus saugos įspėjimus ir instrukcijas. Nesilaikydami žemiau pateiktų įspėjimų ir instrukcijų galite patirti elektros smūgį, gaisrą ir/arba sunkų sužeidimą.

Išsaugokite visus įspėjimus ir instrukcijas, kad galėtumėte jas peržiūrėti ateityje.

GEB075-2

SAUGOS ĮSPĖJIMAI DĖL AKUMULIATORINIO KABIŲ KALIMO ĮRANKIO NAUDOJIMO

1. **Visada turėkite omenyje, kad įrankyje gali būti vinių.** Neatsargus darbas su kabių kalimo įrankiu gali baigtis netikėtu vinių iššovu ir kūno sužalojimais.
2. **Nenukreipkite įrankio į save ar kitus šalia esančius žmones.** Netikėtai paspaudus gaiduką, bus iššautas segtukas, ir tai gali sukelti sužalojimą.
3. **Įrankį įjunkite tik tada, kai jis gerai prispaustas prie ruošinio.** Jei įrankis neliečia ruošinio, segtukas gali nukrypti nuo taikinio.
4. **Atjunkite įrankį nuo maitinimo šaltinio, jei jame įstrigo segtukų.** Jei paliksite kabių kalimo įrankį įjungtą, išimant įstrigusį segtuką, kabių kalimo įrankis gali netikėtai iššauti.
5. **Išimdami įstrigusį segtuką, būkite labai atsargūs.** Mechanizmą gali veikti slėgis, ir mėginant išimti įstrigusį segtuką, jis gali būti iššautas su didele jėga.
6. **Nenaudokite šio kabių kalimo įrankio elektros kabeliams tvirtinti.** Jis neskirtas elektros kabeliams montuoti ir gali pažeisti elektros kabelių izoliaciją, sukeldamas elektros smūgio arba gaisro pavojus.
7. **Būtinai naudokite apsauginius akinius su stumdomu skydu; prareikus, užsidenkite visą veidą.**
8. **Rankas ir kojas laikykite kuo toliau nuo išmetimo angos vietos.**

9. **Prieš dėdami segtukus, reguliuodami, tikrindami ar prižiūrėdami, taip pat baigę darbą, būtinai išimkite akumuliatoriaus kasetę.**
10. **Prieš dirbdami, įsitikinkite, kad šalia nėra pašalinių asmenų.** Jokiu būdu nemėginkite vienu metu kalti segtukus ir iš vidinės, ir iš išorinės sienos pusės. Segtukai gali pralįsti ir (arba) išlėkti, sukeldamos didelį pavojų.
11. **Dirbdami įrankiu, kreipkite dėmesį į savo stovėseną ir pusiausvyrą.** Jei naudojate įrankį aukštai, įsitikinkite, kad apačioje nėra žmonių.
12. **Krupoščiai patikrinkite sienas, lubas, grindis, stogo dangą ir pan., kad išvengtumėte galimo elektros smūgio, dujų nuotėkio, sprogmio ir pan., kuriuos gali sukelti segtukų įkalimas į veikiančius laidus, kanalus ar dujų vamzdžius.**
13. **Naudokite tik šioje instrukcijoje nurodytus segtukus.** Naudojant kitokius segtukus, įrankis gali sugesti.
14. **Nekeiskite įrankio ir nenaudokite jo kitoms funkcijoms be segtukų kalimo.**
15. **Nenaudokite įrankio, kai jame nėra segtukų.** Tai sutrumpins įrankio naudojimo laiką.
16. **Pastebėję įrankyje ką nors blogo ar neįprasto, tučtuojau nutraukite darbą.**
17. **Nekalkite į medžiagas, kurias kabės gali pradurti kiaurai ir pralėkti kaip šoviniai.**
18. **Jokiu būdu nejunkite gaiduko ir apsauginės svirtelės vienu metu, kol nesate pasirėngę kalti segtukus į ruošinius.** Apsauginę svirtelę turi nuspausti ruošinys. Nekeiskite jos paskirties, užfiksodami apsauginę svirtelę galinėje padėtyje arba nuspausdami ją ranka.
19. **Nekeiskite apsauginės svirtelės.** Dažnai tikrinkite, ar apsauginė svirtelė veikia tinkamai.

SAUGOKITE ŠIAS INSTRUKCIJAS.

⚠ **ĮSPĖJIMAS:**

NELEISKITE, kad patogumas ir gaminio pažinimas (įgyjamas pakartotinai naudojant) susilpnintų griežtą saugos taisyklių, taikytinų šiam gaminiui, laikymąsi. Dėl NETINKAMO NAUDOJIMO arba saugos taisyklių nesilaikymo, kurios pateiktos šioje instrukcijoje galima rimtai susižeisti.

ENC007-7

SVARBIOS SAUGOS INSTRUKCIJOS

AKUMULIATORIAUS KASETEI

1. **Prieš naudodami akumuliatoriaus kasetę, perskaitykite visas instrukcijas ir perspėjimus ant (1) akumuliatorių kroviklio, (2) akumuliatorių ir (3) akumuliatorių naudojančio gaminio.**

2. Neadykitė akumulatoriaus kasėtės.
3. Jei įrankio darbo laikas žymiai sutrumpėjo, nedelsdami nutraukite darbą su įrankiu. Tai kelia perkaitimo, nudegimų ar net sprogmio pavojų.
4. Jei elektrolitas pateko į akis, plaukite jas tyru vandeniu ir nedelsdami kreipkitės į gydytoją. Yra regėjimo praradimo pavojus.
5. Neužtrumpinkite akumulatoriaus kasėtės:
 - (1) Kontaktų nelieskite jokiais elektra laidžiomis medžiagomis.
 - (2) Venkite laikyti akumulatoriaus kasėtę kartu su kitais metaliniais daiktais, pavyzdžiui, vinimis, monetomis ir t. t..
 - (3) Saugokite akumulatoriaus kasėtę nuo vandens ir lietaus.

Trumpasis jungimas akumuliatoriuje gali sukelti stiprią srovę, perkaitimą, galimus nudegimus ar net akumulatoriaus gedimą.
6. Nelaikykite įrankio ir akumulatoriaus kasėtės vietoje, kur temperatūra gali pasiekti ar viršyti 50 ° C (122 ° F).
7. Nedeginkite akumulatoriaus kasėtės, net jei yra stipriai pažeista ar visiškai susidėvėjusi. Ugnyje akumulatoriaus kasėtė gali sprogti.
8. Saugokite akumulatorių nuo kritimo ir smūgių.
9. Nenaudokite pažeisto akumulatoriaus.

SAUGOKITE ŠIAS INSTRUKCIJAS.

Patarimai, ką daryti, kad akumuliatorius tarnautų kuo ilgiau

1. Kraukite akumulatoriaus kasėtę prieš jai visiškai išsikraunant. Visuomet nustokite naudoti įrankį ir kraukite akumulatoriaus kasėtę, kai pastebite sumažėjusią įrankio galią.
2. Niekada nekraukite iki galo įkrautos akumulatoriaus kasėtės. Per didelis įkrovimas trumpina akumulatoriaus eksploatacijos laiką.
3. Kraukite akumulatoriaus kasėtę kambario temperatūroje 10 ° C - 40 ° C (50 ° F - 104 ° F). Prieš kraudami leiskite atvėsti karštai akumulatoriaus kasetei.
4. Įkraukite akumulatoriaus kasėtę kas šešis mėnesius, kai jos ilgai nenaudojate.

VEIKIMO APRAŠYMAS

⚠DĖMESIO:

- Prieš reguliuodami įrenginį arba tikrindami jo veikimą visada patikrinkite, ar įrenginys išjungtas, o akumulatorių kasėtė - nuimta.

Akumulatoriaus kasėtės uždėjimas ir nuėmimas

Pav.1

- Prieš įdėdami arba išimdami akumulatoriaus kasėtę, visada išjunkite įrankį.
- Jei norite išimti akumulatoriaus kasėtę, ištraukite ją iš įrankio, stumdami mygtuką, esantį kasėtės priekyje.
- Jei norite įdėti akumulatoriaus kasėtę, sulygiuokite liežuvėlį ant akumulatoriaus kasėtės su grioveliu korpuse ir įstumkite į skirtą vietą. Visuomet įdėkite iki galo, kol spragtelėdama užsifiksuos. Jei matote raudoną indikatorių viršutinėje mygtuko pusėje, ji ne visiškai užfiksuota. Įkiškite ją iki galo, kol nebematsite raudono indikatoriaus. Priešingu atveju ji gali atsitiktinai iškristi iš įrankio, sužeisti jus ar aplinkinius.
- Nenaudokite jėgos, įdėdami akumulatoriaus kasėtę. Jei kasėtė sunkiai lenda, ji neteisingai kišama.

Saugos sistema

Pav.2

Patikrinkite, ar darbo metu tinkamai veikia visos apsaugos sistemos. Įrankio negalima naudoti, jeigu nuspaustas tik jungiklio gaidukas arba prie medžio prispausta tik apsaugos svirtis. Juo galima dirbti tik tada, kai atlikti abu veiksmai. Išbandykite įrankį, ar jis gerai veikia, neužpildę įrankio kabėmis ir nukreipę jį kuo toliau nuo savęs arba pašalinių žmonių.

PASTABA:

- Įmanoma, kad įrankis laikinai veiks vien su nuspaustu gaiduku. Tai nėra gedimas. Jeigu taip atsitinka, nukreipkite įrankį atokiau nuo savęs ir aplinkinių žmonių. Atleiskite ir vėl paspauskite gaiduką, kad išitiktumėte, jog saugos sistemos tinkamai veikia.

SURINKIMAS

⚠DĖMESIO:

- Prieš atlikdami bet kokius segtukų kaltuvo remonto ar techninės priežiūros darbus, būtinai išitinkite, kad nelaikote pirštų ant gaiduko, o akumulatoriaus kasėtė yra išimta.

Kabės

- Atsargiai laikykite kabės jų dėžutėje. Jeigu su kabėmis elgsitės neatsargiai, jos gali susilankstyti ir jos bus blogai tiekiamos arba užstrigs įrankyje.

- Venkite laikyti kabės labai drėgnoje arba karštoje vietoje ar tiesioginiuose saulės spinduliuose.

⚠DĖMESIO:

- Nenaudokite kitų kabių nei įvardytosios šiame vadove bei sugadintų, sulankstytų, apūdijusių arba paveiktų korozijos kabių.
- Nedėkite skirtingo dydžio kabių į dėtuvę vienu metu, nes tai gali sutrikdyti sklandų kabių tiekimą arba sukelti strigtį.

Kabių užpildymas

Ištraukite akumulatoriaus kasetę.

Spauskite fiksavimo svirtelę, esančią užpakalinėje papildomos dėtuvės dalyje, ir paslinkite papildomą dėtuvę atgal.

Pav.3

Į pagrindinę dėtuvę sukiškite kabes, kojėlėmis į viršų. Paslinkite papildomą dėtuvę į priekį.

Pav.4

Kad užfiksuotumėte papildomą dėtuvę vietoje, užkabinkite fiksuojančiąją svirtelę už užpakalinės papildomos dėtuvės dalies.

⚠DĖMESIO:

- Pripildžius dėtuves, jeigu įrankis laikomas nuleistas žemyn, o papildoma dėtuvė atidaryta, kabės gali iškristi ir sužeisti apačioje esančius žmones arba apgadinti daiktus. Nepamirškite to, ypač dirbdami dideliame aukštyje.

Kabių išėmimas

⚠DĖMESIO:

- Išimdami kabes joku būdu nelaikykite pirštų ant paleidiklio ar svirtelės ir užtikrinkite, kad akumulatoriaus kasetė būtų išimta iš segiklio. Netyčinis kabių iššovimas gali sukelti sužeidimų ir sugadinti nuosavybę.

Ištraukite akumulatoriaus kasetę.

Paspauskite fiksavimo svirtelę ir paslinkite dėtuvę atgal.

Pav.5

Iš dėtuvės plyšio išimkite kabes.

Pav.6

Kablrys

⚠DĖMESIO:

- Prieš naudodami kabliuką, būtinai įsitikinkite, kad nelaikote pirštų ant gaiduko ar svirtelės, o akumulatoriaus kasetė išimta.

Pav.7

⚠DĖMESIO:

- Nenaudokite kabliuko segikliui prikabinti prie juosmens diržo. Kabliukui netyčia pasislinkus segiklis gali nukristi ir iššauti kabes bei sukelti sužeidimų.

Kablrys yra patogus, kai norite trumpam pakabinti įrankį. Šita galima uždėti bet kurioje įrankio pusėje.

NORėdami sumontuoti kablį, įkiškite jį į bet kurioje įrankio korpuso pusėje esantį griovelį, po to priveržkite jį varžtu. NORėdami kablį nuimti, atsukite varžtą ir nuimkite jį.

Pav.8

NAUDOJIMAS

Gylio reguliavimas

Pav.9

Jeigu kabės įsegamos per giliai arba per daug paviršutiniškai, pareguliuokite segimo gylį, sukdami įrankio apačioje esančią veržlę. NORėdami, kad kabės būtų segamos giliau, sukite veržlę pagal laikrodžio rodyklę. NORėdami, kad jos būtų segamos ne taip giliai, sukite veržlę prieš laikrodžio rodyklę. Atkreipkite dėmesį, kad veržlę reikia pasukti 90° (1/4 pasukimo), veržlėje esantis griovelis eitų lygiagrečiai su dėtuve.

Kabių segimas

Pav.10

Įrankio kiaurymę pro kurią iššaunamos kabės gulščiai priglauskite prie medžiagos, kurią norite segti, ir tvirtai laikykite įrankį prispaudę prie jos. Tada paspauskite svirtelę ir iki galo paspauskite paleidiklį, kad iššautumėte kabes. Rankena yra pagaminta taip, kad įrankio priekis galėtų būti saugiai laikomas prispaustas smiliumi ir nykščiu. Iššovę kabę visiškai atleiskite paleidiklį.

Kai iššautos kabės viršutinė dalis lieka virš medžiagos, kurią norima segti, kabes šaukite tvirtai laikydami segiklio priekį.

Pav.11

PASTABA:

- Jei segiklis, kuriuo šaunamų kabių viršutinė dalis lieka segamos medžiagos paviršiuje, yra naudojamas ilgą laiką, segiklio mechanizmas gali būti sugadintas arba užsikūsti kabėmis, ir t.t.

Likusių kabių patikrinimas

Pav.12

⚠DĖMESIO:

- Nenaudokite įrankio be kabių. Tai sutrumpina įrankio tarnavimo laiką.

Dešinėje įrankio pusėje yra patogus stebėjimo langelis (žiūrint į įrankį iš priekio). Pro šį langelį matysite, ar dėtuvėje yra kabių. Kai pro langelį kabių nesimato, užpildykite dėtuvę kabėmis.

Užstrigusių kabių pašalinimas

⚠ĮSPĖJIMAS:

- Prieš išimdami įstrigusias kabes, įsitikinkite, kad gaidukas yra atleistas, o akumulatoriaus kasetė yra išimta.

Ištraukite iš segiklio akumulatoriaus kasetę.

Pav.13

Spauskite fiksavimo svirtelę, esančią užpakalinėje papildomos dėtuvės dalyje, ir paslinkite papildomą dėtuvę atgal.

Išimkite įstrigusias ir likusias kiaurymėje, pro kurią jos iššaunamos, kabes, kai jos pasirodo.

TECHNINĖ PRIEŽIŪRA

⚠DĖMESIO:

- Visuomet įsitikinkite, kad įrankis yra išjungtas ir akumulatoriaus kasetė yra nuimta prieš atliekant apžiūrą ir priežiūrą.
- Niekada nenaudokite gazolino, benzino, tirpiklio, spirito arba panašių medžiagų. Gali atsirasti išblukimų, deformacijų arba įtrūkimų.

Kad gaminys būtų SAUGUS ir PATIKIMAS, jį taisyti, apžiūrėti ar vykdyti bet kokią kitą priežiūrą ar derinimą turi įgaliotasis kompanijos „Makita“ techninės priežiūros centras; reikia naudoti tik kompanijos „Makita“ pagamintas atsargines dalis.

PASIRENKAMI PRIEDAI

⚠DĖMESIO:

- Su šiame vadove aprašytu įrenginiu „Makita“ rekomenduojama naudoti tik nurodytus priedus ir papildomus įtaisus. Jeigu bus naudojami kitokie priedai ar papildomi įtaisai, gali būti sužaloti žmonės. Priedus arba papildomus įtaisus naudokite tik pagal paskirtį.

Jeigu norite daugiau sužinoti apie tuos priedus, kreipkitės į artimiausią „Makita“ techninės priežiūros centrą.

- Kabės
- Įvairių tipų Makita originalūs akumulatoriai ir krovikliai
- Apsauginiai akiniai

PASTABA:

- Kai kurie sąraše esantys priedai gali būti pateikti įrankio pakuotėje kaip standartiniai priedai. Jie įvairiose šalyse gali skirtis.

EESTI (algsed juhised)

Üldvaate selgitus

1-1. Punane näidik	4-2. Põhisalv	9-1. Mutter
1-2. Nupp	5-1. Lisasalv	10-1. Esiosa
1-3. Akukassett	5-2. Lukustushoob	10-2. Töödeldav detail
2-1. Päästik	6-1. Lisasalv	10-3. Tagaosa
2-2. Ohutus kang	6-2. Lukustushoob	12-1. Vaateaken
3-1. Lisasalv	7-1. Soon	13-1. Lisasalv
3-2. Lukustushoob	7-2. Konks	13-2. Lukustushoob
4-1. Klambrid	7-3. Kruvi	

TEHNILISED ANDMED

Mudel	DST220	DST221
Klambrilaius	10 mm	10 mm
Kasutatavate klambrite pikkus	10 mm - 22 mm	10 mm - 22 mm
Klambrisalve mahutavus	84 tk	84 tk
Kogupikkus	247 mm	251 mm
Netomass	2,3 kg	2,4 kg
Nimipinge	Alalisvool 14,4 V	Alalisvool 18 V

- Meie jätkuva teadus- ja arendustegevuse programmi tõttu võidakse siin antud tehnilisi andmeid muuta ilma ette teatamata.
- Spetsifikatsioonid ja aku korpus võivad riigiti erineda.
- Kaal koos aku korpusega vastavalt EPTA-protseduurile 01/2003

ENE054-1

Ettenähtud kasutamine

Tööriist on ette nähtud klambrite pressimiseks sellistes ehitusmaterjalidesse nagu puit.

ENG905-1

Müra

Tüüpiline A-korrigeeritud müratase vastavalt EN60745:

Helirõhu tase (L_{pA}): 82 dB (A)
Helisurve tase (L_{WA}): 93 dB (A)
Määramatus (K): 3 dB (A)

Kandke kõrvakaitsmeid

ENG900-1

Vibratsioon

Vibratsiooni koguväärtus (kolmeteljeliste vektorite summa) määratud vastavalt EN60745:

Vibratsioonitase (a_h): 3,5 m/s²
Määramatus (K): 1,5 m/s²

ENG901-1

- Deklareeritud vibratsiooniemissiooni väärtus on mõõdetud kooskõlas standardse testimismeetodiga ning seda võib kasutada ühe seadme võrdlemiseks teisega.
- Deklareeritud vibratsiooniemissiooni väärtust võib kasutada ka mürataseme esmaseks hindamiseks.

⚠ HOIATUS:

- Vibratsioonitase võib elektritööriista tegelikkuses kasutamise ajal erineda deklareeritud väärtusest sõltuvalt tööriista kasutamise viisidest.

- Rakendage kindlasti operaatori kaitsmiseks piisavaid ohutusabinõusid, mis põhinevad hinnangulisel müratasemel tegelikus tööolukorras (võttes arvesse tööperioodi kõik osad nagu näiteks korrad, mil seade lülitatakse välja ja mil seade töötab tühikäigul, lisaks tööajale).

ENH101-15

Ainult Euroopa riigid

EÜ vastavusdeklaratsioon

Makita korporatsiooni vastutava tootjana kinnitame, et alljärgnev(ad) Makita masin(ad):

Masina tähistus:

Juhtmeta klambripüstol

Mudel nr./tüüp: DST220, DST221

on seeriatoodang ja

Vastavad alljärgnevatele Euroopa Parlamendi ja nõukogu direktiividele:

2006/42/EC

Ning on toodetud vastavalt alljärgnevatele standarditele või standardiseeritud dokumentidele:

EN60745

Tehnilist dokumentatsiooni hoitakse meie volitatud esindaja käes Euroopas, kelleks on:

Makita International Europe Ltd.

Michigan Drive, Tongwell,

Milton Keynes, Bucks MK15 8JD, Inglismaa

30.1.2009



000230

Tomoyasu Kato
Direktor
Makita Corporation
3-11-8, Sumiyoshi-cho,
Anjo, Aichi, 446-8502, JAAPAN

GEA010-1

Üldised elektritööriistade ohutushoiatused

⚠ **HOIATUS** Lugege läbi kõik ohutushoiatused ja juhised. Hoiatuste ja juhiste mittejärgmine võib põhjustada elektrišokki, tulekahju ja/või tõsiseid vigastusi.

Hoidke alles kõik hoiatused ja juhised edaspidisteks viideteks.

GEB075-2

AKUGA KLAMMERDAJA OHUTUSNÕUDED

1. Eeldage alati, et tööriistas on kinnitusvahendid sees. Klammerdaja ettevaatamatu käsitsemine võib põhjustada kinnitusvahendite ootamatu vallandumise ning kehavigastusi.
2. Ärge suunake tööriista enda või kellegi lähedalseisva poole. Ootamatu vallandumine tähendab kinnitaja ning põhjustab kehavigastusi.
3. Ärge käivitage tööriista, kui see ei ole asetatud kindlalt vastu töödeldavat detaili. Kui tööriist ei ole töödeldava detailiga kontaktis, võib kinnitaja sihtmärgist kõrvale kalduda.
4. Juhul kui kinnitaja kinni kiilub, lahutage tööriist vooluallikast. Kinni kiilunud kinnitaja eemaldamisel võib vooluvõrku ühendatud klammerdaja ootamatult käivituda.
5. Olge kinni kiilunud klammerdaja eemaldamisel ettevaatlik. Mehhanism võib surve all olla ning sel ajal kui üritate ummistust lahti kiiluda, jõuliselt tühjeneda.
6. Ärge kasutage klammerdajat elektrikaablite kinnitamiseks. Klammerdaja pole mõeldud elektrikaablite paigaldamiseks, sest see võib vigastada elektrikaablite isolatsiooni, põhjustades seeläbi elektrilöögi- või tulekahjuohu.
7. Kandke vajadusel alati ohutusprille või küljekaitsega kaitseprille ja täielikku näokaitset.
8. Hoidke käed ja jalad eemal kinnitusvahendi väljumisava piirkonnast.

9. Eemaldage akukassett alati enne kinnitusvahendite laadimist, tööriista reguleerimist, kontrollimist, hooldust või pärast töö lõpetamist.
10. Enne toimingu teostamist veenduge, et kedagi pole läheduses. Ärge püüdke paigaldada kinnitusvahendeid samaaegselt nii seina sisekui ka välisküljelt. Kinnitusvahendid võivad konstruktsioonist läbi tungida ja/või välja lennata, tekitades tõsist ohtu.
11. Jälgige oma jalgealust ja säilitage tööriista hoides tasakaal. Kõrgustes töötades veenduge, et allpool ei viibi inimesi.
12. Kontrollige hoolikalt seinu, lagesid, põrandaid, katust ja muud sellesarnast, et vältida võimalikku elektrilööki, gaasileket, plahvatusi jne, mida võib põhjustada nimetatud konstruktsioonidesse paigaldatud voolu all olevate juhtmete, kaablikarbikute või gaasitorude tabamine klambritega.
13. Kasutage ainult käesolevas kasutusjuhendis nimetatud kinnitusvahendeid. Teiste kinnitusvahendite kasutamine võib põhjustada tööriista talitlushäire.
14. Ärge muutke tööriista omavoliliselt ega püüdke seda kasutada muuks otstarbeks kui kinnitusvahendite paigaldamiseks.
15. Ärge kasutage tööriista ilma kinnitusvahenditeta. See lühendab tööriista kasutusiga.
16. Lõpetage klambrite paigaldamine viivitamatult, kui märkate tööriista juures midagi väärat või ebaharilikku.
17. Ärge kunagi paigaldage kinnitusvahendeid materjali, millest kinnitusvahend võib läbi lennata.
18. Ärge kunagi aktiveerige lüliti päästikut ja ohutushooba samaaegselt, enne kui olete töödeldavate detailide kinnitamiseks valmis. Võimaldage töödeldaval detailil suruda ohutushooba. Ärge kunagi takistage ohutushoova funktsiooni seda tagant blokeerides või seda käega surudes.
19. Ärge kunagi muutke ohutushooba omavoliliselt. Kontrollige sageli ohutushoova töökorrasolekut.

HOIDKE JUHEND ALLES.

⚠ HOIATUS:

ÄRGE laske mugavusel või toote kasutamisharjumustel (mis on saadud korduva kasutuse jooksul) asendada vankumatut toote ohutuseeskirjade järgimist. VALE KASUTUS või käesoleva kasutusjuhendi ohutusnõuete eiramine võib põhjustada tõsiseid vigastusi.

TÄHTSAD OHUTUSALASED JUHISED

AKUKASSETI KOHTA

1. Enne akukasseti kasutamist lugege (1) akulaadijal, (2) akul ja (3) seadmel olevad kõik juhised ja hoiatused läbi.
2. Ärge akukassetti lahti monteerige.
3. Kui tööaeg järjest lüheneb, siis lõpetage kasutamine koheselt. Edasise kasutamise tulemuseks võib olla ülekuumenemiseoh, võimalikud põletused või isegi plahvatus.
4. Kui elektrolüüti satub silma, siis loputage silma puhta veega ja pöörduge koheselt arsti poole. Selline õnnetus võib põhjustada pimedaksjäämist.
5. Ärge tekitage akukassetis lühist:
 - (1) Ärge puutuge klemme elektrijuhtidega.
 - (2) Ärge hoidke akukassetti tööriistakastis koos metallesemetega, nagu naelad, mündid jne.
 - (3) Ärge tehke akukassetti märjaks ega jätke seda vihma kätte.

Aku lühis võib põhjustada tugevat elektrivoolu, ülekuumenemist, põletusi ning ka seadet tõsiselt kahjustada.

6. Ärge hoidke tööriista ja akukassetti kohtades, kus temperatuur võib tõusta üle 50 ° C.
7. Ärge põletage akukassetti isegi siis, kui see on saanud tõsiselt vigastada või on täiesti kulunud. Akukassett võib tules plahvatada.
8. Olge ettevaatlik ning ärge laske akul maha kukkuda või lööge seda.
9. Ärge kasutage kahjustatud akut.

HOIDKE JUHEND ALLES.

Vihjeid aku maksimaalse kasutusaja tagamise kohta

1. Laadige akukassetti enne kui see täiesti tühjaks saab.
Alati, kui märkate, et tööriist töötab väiksema võimsusega, peatage töö ja laadige akut.
2. Ärge kunagi laadige täislaetud akukassetti.
Liigne laadimine lühendab aku kasutusiga.
3. Laadige akukassetti toatemperatuuril 10 ° C - 40 ° C. Laske kuimal akukassetil enne laadimist maha jahtuda.
4. Kui Te akukassetti pikemat aega ei kasuta, laadige seda iga kuue kuu järel.

FUNKTSIONAALNE KIRJELDUS

⚠HOIATUS:

- Kandke alati hoolt selle eest, et tööriist oleks enne reguleerimist ja kontrollimist välja lülitatud ja akukassett eemaldatud.

Akukasseti paigaldamine või eemaldamine

Joon.1

- Lülitage tööriist alati enne akukasseti paigaldamist või eemaldamist välja.
- Akukasseti eemaldamiseks libistage see tööriista küljest lahti, vajutades kasseti esiküljel paiknevat nuppu alla.
- Akukasseti paigaldamiseks joondage akukasseti keel korpuse soonega ja libistage kassett oma kohale. Paigaldage kassett nii kaugele, et see lukustuks klõpsatusega oma kohale. Kui näete nupu ülaosas punast osa, pole kassett täielikult lukustunud. Paigaldage see täies ulatuses nii, et punast osa ei jääks näha. Vastasel korral võib kassett tööriistast välja kukkuda ning vigastada Teid või läheduses viibivaid isikuid.
- Ärge kasutage akukasseti paigaldamisel jõudu. Kui kassett ei lähe kergesti sisse, pole see õigesti paigaldatud.

Ohutussüsteem

Joon.2

Enne tööleasumist veenduge, et kõik ohutussüsteemid on töokorras. Tööriist ei tohi töötada ainult lüliti päästiku tõmbamisel või ainult ohutuskeha vajutamisel vastu puitu. Tööriist võib töötada vaid siis, kui mõlemad tingimused on täidetud. Tööriista rikete kontrollimiseks suunake see tühjalt endast ja juuresviibijatest võimalikult eemale.

MÄRKUS:

- Võib juhtuda, et tööriist hakkab päästiku tõmbamisel korraks tööle. See ei viita probleemile. Sellisel juhul suunake tööriist endast või juuresviibijatest võimalikult eemale. Vabastage päästik ja tõmmake seda uuesti, et veenduda ohutussüsteemide töokorras.

KOKKUPANEK

⚠HOIATUS:

- Enne kui asute tegema klambripüstolil mis tahes toiminguid veenduge, et teie sõrmed ei asetseks päästikul ja akukassett oleks eemaldatud.

Klambriid

- Käsitsege klambreid ja nende karpi ettevaatlikult. Kui klambreid on käsitsetud robustselt, võivad need olla kõverad ning takistada klambrite söötmist või põhjustada ummistusi.

- Vältige klambrite hoidmist väga niiskes või soojas kohas, samuti otsese päikesevalguse käes.

⚠HOIATUS:

- Ärge kasutage muid klambreid peale nende, mis juhendis nimetatud või mis on kahjustatud, kõverdunud, roostetanud või korrodeerunud.
- Ärge sisestage salve suuruselt erinevad klambreid üheaegselt, see võib põhjustada klambri viletsat sõotu või kinnikiilumist.

Klambrite laadimine

Eemaldage akukassett.

Vajutage lisaalve tagaosas olevat lukustushooba ja libistage lisaalve tahapoole.

Joon.3

Laadige klambrid põhisalve haaratsid ülespoole. Lükake lisaalve ettepoole.

Joon.4

Lisaalve kohale kinnitamiseks haakige lukustushoob lisaalve tagaossa.

⚠HOIATUS:

- Kui salves on klambreid ja tööriista hoitakse suunaga allapoole, võivad klambrid lisaalve avanemisel välja pudeneda ja ohustada alla jäävaid inimesi või esemeid. Pidage seda silmas eriti kõrgustes töötades.

Klambritest tühjendamine

⚠HOIATUS:

- Enne klambrite eemaldamist veenduge, et teie sõrmed ei ole päästikul ega hooval ja et akukassett on välja võetud. Mõõda laskmine võib põhjustada kehavigastusi ja kahjustada vara.

Eemaldage akukassett.

Vajutage lukustushooba ja libistage salv tagasi.

Joon.5

Võtke klambrid salve pilust välja.

Joon.6

Konks

⚠HOIATUS:

- Enne konksu kasutamist veenduge, et teie sõrmed ei ole päästikul ega hooval ja et akukassett on välja võetud.

Joon.7

⚠HOIATUS:

- Ärge riputage konksu vööle. Klambri pillamine võib konksu juhusliku liikumise tõttu põhjustada mõõdalaskmisi ja kehavigastusi.

Konksu abil saate tööriista ajutiselt kuhugi riputada. Selle võib paigaldada tööriista ükskõik kummale küljele.

Konksu paigaldamiseks torgake see tööriista korpuse ükskõik kummal küljel olevasse õnarusse ja kinnitage kruviga.

Eemaldamiseks lõdvendage kruvi ja võtke see siis välja.

Joon.8

TÖÖRIISTA KASUTAMINE

Sügavuse reguleerimine

Joon.9

Kui klambripüstol lööb klambrid liiga sügavale või liiga madalale, siis reguleerige klambrite sügavust pöörates tööriista all asetsevat mutrit. Klambrite sügavamale löömiseks pöörake mutrit päripäeva. Pöörake mutrit vastupäeva, kui soovite klambrite sisenemise sügavust vähendada. Võtke arvesse, et mutrit tuleb keerata 90° (1/4 pööret) kaupa, et mutril olev soon oleks salvega paralleelselt.

Klambrite löömine

Joon.10

Asetage tööriista ava, millest klambreid välja tulistatakse, kinnitatavale materjalile ja hoidke tööriista kindlalt materjali vastas. Siis tõmmake klambrite kinnitamiseks hooba ning vajutage päästik lõpuni. Käepide on sellise kujuga, et tööriista pead saab nimetissõrme ja põidlaga kindlalt all hoida. Pärast klambri kinnitamist laske päästik kindlasti täiesti vabaks.

Kui kinnitatava klambri pea jääb kinnitatava materjali pinna kohale, kinnitage klamber, hoides tugevat klambripüstoli pead.

Joon.11

MÄRKUS:

- Klambripüstoli pidev kasutamine, nii et väljatulistatud klambrid jäävad kinnitatava materjali peale, võib põhjustada klambripüstoli käituri rikkeid, klambrite kinnikiilumist jmt.

Allesolevate klambrite kontrollimine

Joon.12

⚠HOIATUS:

- Ärge kasutage tööriista ilma klambriteta. See vähendab seadme tööiga.

Tööriista paremale poole jääb vaateaken (tööriista eest vaadatuna). Sellest aknast on näha, kas salves on klambreid. Kui aknast klambreid näha ei ole, siis laadige klambrid salve.

Kinnikiilunud klambrite eemaldamine

⚠HOIATUS:

- Enne ummistunud klambrite eemaldamist veenduge, et päästik on vabastatud ja akukassett eemaldatud.

Eemaldage akukassett klambripüstoli küljest.

Joon.13

Vajutage lisaalve tagaosas olevat lukustushooba ja libistage lisaalve tahapoole.

Eemaldage tulistusavasse kinnikiilunud klambrid.

HOOLDUS

HOIATUS:

- Kandke alati enne kontroll- või hooldustoimingute teostamist hoolt selle eest, et tööriist oleks välja lülitatud ja akukassett korpuse küljest eemaldatud.
- Ärge kunagi kasutage bensiini, vedeldit, alkoholi ega midagi muud sarnast. Selle tulemuseks võib olla lütumine, deformatsioon või pragunemine.

Toote OHUTUSE ja TÕÕKINDLUSE tagamiseks tuleb vajalikud remonttööd, muud hooldus- ja reguleerimistööd lasta teha Makita volitatud teeninduskeskustes. Alati tuleb kasutada Makita varuosi.

VALIKULISED TARVIKUD

HOIATUS:

- Neid tarvikuid ja lisaseadiseid on soovitatav kasutada koos Makita tööriistaga, mille kasutamist selles kasutusjuhendis kirjeldatakse. Muude tarvikute ja lisaseadiste kasutamisega kaasneb vigastada saamise oht. Kasutage tarvikuid ja lisaseadiseid ainult otstarvetel, milleks need on ette nähtud.

Saate vajadusel kohalikust Makita teeninduskeskusest lisateavet nende tarvikute kohta.

- Klambriid
- Mitut tüüpi Makita originaalakud ja laadijad
- Kaitseprillid

MÄRKUS:

- Mõned nimekirjas loetletud tarvikud võivad kuuluda standardvarustusse ning need on lisatud tööriista pakendisse. Need võivad riikide lõikes erineda.

РУССКИЙ ЯЗЫК (Исходная инструкция)

Объяснения общего плана

1-1. Красный индикатор	4-2. Основной магазин	9-1. Гайка
1-2. Кнопка	5-1. Вспомогательный магазин	10-1. Передняя
1-3. Блок аккумулятора	5-2. Стопорный рычаг	10-2. Обрабатываемая деталь
2-1. Курковый выключатель	6-1. Вспомогательный магазин	10-3. Задняя
2-2. Предохранительный рычаг	6-2. Стопорный рычаг	12-1. Смотровое окно
3-1. Вспомогательный магазин	7-1. Паз	13-1. Вспомогательный магазин
3-2. Стопорный рычаг	7-2. Крючок	13-2. Стопорный рычаг
4-1. Скобы	7-3. Винт	

ТЕХНИЧЕСКИЕ ХАРАКТЕРИСТИКИ

Модель	DST220	DST221
Ширина скобы	10 мм	10 мм
Допустимая длина скоб	10 мм - 22 мм	10 мм - 22 мм
Емкость магазина для скоб	84 шт	84 шт
Общая длина	247 мм	251 мм
Вес нетто	2,3 кг	2,4 кг
Номинальное напряжение	14,4 В пост. Тока	18 В пост. Тока

- Благодаря нашей постоянно действующей программе исследований и разработок, указанные здесь технические характеристики могут быть изменены без предварительного уведомления.
- Технические характеристики и аккумуляторный блок могут отличаться в зависимости от страны.
- Масса (с аккумуляторным блоком) в соответствии с процедурой EPTA 01.2003

ENE054-1

Использование по назначению

Данный инструмент предназначен для вбивания скоб в деревянные строительные материалы.

ENG905-1

Шум

Типичный уровень взвешенного звукового давления (A), измеренный в соответствии с EN60745:

Уровень звукового давления (L_{pA}): 82 дБ (A)
Уровень звуковой мощности (L_{WA}): 93 дБ (A)
Погрешность (K): 3 дБ (A)

Используйте средства защиты слуха

ENG900-1

Вибрация

Суммарное значение вибрации (сумма векторов по трем осям) определяется по следующим параметрам EN60745:

Распространение вибрации (a_h): 3,5 м/с²
Погрешность (K): 1,5 м/с²

ENG901-1

- Заявленное значение распространения вибрации измерено в соответствии со стандартной методикой испытаний и может быть использовано для сравнения инструментов.
- Заявленное значение распространения вибрации можно также использовать для предварительных оценок воздействия.

ПРЕДУПРЕЖДЕНИЕ:

- Распространение вибрации во время фактического использования электроинструмента может отличаться от заявленного значения в зависимости способа применения инструмента.
- Обязательно определите меры безопасности для защиты оператора, основанные на оценке воздействия в реальных условиях использования (с учетом всех этапов рабочего цикла, таких как выключение инструмента, работа без нагрузки и включение).

ENH101-15

Только для европейских стран

Декларация о соответствии ЕС

Makita Corporation, являясь ответственным производителем, заявляет, что следующие устройства Makita:

Обозначение устройства:

Аккумуляторный скобосшиватель

Модель/Тип: DST220, DST221

являются серийными изделиями и

Соответствует следующим директивам ЕС:

2006/42/EC

и изготовлены в соответствии со следующими стандартами или нормативными документами:

EN60745

Техническая документация хранится у официального представителя в Европе:

Makita International Europe Ltd.
Michigan Drive, Tongwell,
Milton Keynes, Bucks MK15 8JD, England

30.1.2009



000230

Tomoyasu Kato
Директор
Makita Corporation
3-11-8, Sumiyoshi-cho,
Anjo, Aichi, 446-8502, JAPAN

GEA10-1

Общие рекомендации по технике безопасности для электроинструментов

⚠ ПРЕДУПРЕЖДЕНИЕ Ознакомьтесь со всеми инструкциями и рекомендациями по технике безопасности. Невыполнение инструкций и рекомендаций может привести к поражению электротоком, пожару и/или тяжелым травмам.

Сохраните брошюру с инструкциями и рекомендациями для дальнейшего использования.

GEB075-2

ПРАВИЛА ТЕХНИКИ БЕЗОПАСНОСТИ ПРИ ЭКСПЛУАТАЦИИ АККУМУЛЯТОРНОГО СКОБОЗАБИВНОГО ПИСТОЛЕТА

1. **Всегда предполагайте, что в инструмент заряжен крепеж.** Небрежное обращение со скобозабивным пистолетом может стать причиной внезапного выстрела и получения травмы.
2. **Не нацеливайте инструмент на себя или близстоящих людей.** Случайное нажатие на курковый выключатель приведет к выбросу крепежа и травме.
3. **Не нажимайте на курковый выключатель до тех пор, пока плотно не прижмете инструмент к обрабатываемой детали.** Если инструмент не прикасается к обрабатываемой детали, крепеж может уйти в сторону.
4. **При заедании крепежа отключите инструмент от источника питания.** В противном случае скобозабивной инструмент

может случайно сработать во время извлечения крепежа.

5. **Будьте осторожны при извлечении заклинившего крепежа.** Механизм может быть сжат, и при устранении заклинивания крепеж может вылететь под большой силой.
6. **Не используйте этот скобозабивной инструмент для закрепления электрических кабелей.** Он не предназначен для прокладки электрокабелей и может повредить их изоляцию, таким образом создавая опасность поражения электрическим током или возгорания.
7. **Всегда пользуйтесь защитными очками или защитными очками с боковыми щитками, а также защитной маской, если то необходимо.**
8. **Не направляйте выходное отверстие на руки или ноги.**
9. **Всегда снимайте блок аккумуляторной батареи перед зарядкой крепежа, регулировкой, проверкой, техническим обслуживанием или после выполнения работ.**
10. **Перед началом работ убедитесь в том, что вблизи места проведения работ нет людей. Никогда не вбивайте крепеж одновременно с внутренней и внешней стороны стенки. Крепеж может пройти насквозь детали и/или отлететь, представляя собой смертельную опасность.**
11. **Работая с инструментам всегда следите за тем, чтобы ваше положение было устойчиво. При использовании инструмента на высоте убедитесь в отсутствии людей внизу.**
12. **Тщательно проверьте стены, потолок, полы, кровлю и т. д., чтобы не допустить поражения электрически током, утечки газа, взрыва и т. д. вследствие перерезания проводов, трубопроводов и газовых труб.**
13. **Используйте только тот крепеж, который указан в настоящем руководстве. Использование другого крепежа может вызвать неисправность инструмента.**
14. **Не меняйте конструкцию инструмента и не используйте его для каких-либо иных целей, кроме вбивания крепежа.**
15. **Не пользуйтесь инструментом без крепежа, т.к. это ведет к сокращению срока службы инструмента.**
16. **Если заметите какие-либо неполадки в инструменте, немедленно прекратите работу.**
17. **Никогда не вбивайте крепеж в такой материал, который он может пробить и пролететь насквозь.**

18. Никогда не нажимайте одновременно курковый выключатель и предохранительный рычаг до тех пор, пока не приготовитесь к выполнению работы. Используйте инструмент так, чтобы нажатие предохранительного рычага осуществлялось об обрабатываемую деталь. Никогда не блокируйте предохранительный рычаг в заднем положении и не нажимайте на него рукой.
19. Не изменяйте конструкцию предохранительного рычага. Для того чтобы обеспечить надлежащую работоспособность инструмента, часто проверяйте предохранительный рычаг.
- (2) Избегайте хранить аккумуляторный блок в контейнере вместе с другими металлическими предметами, такими как гвозди, монеты и т. п.
- (3) Не допускайте попадания на аккумуляторный блок воды или дождя. Замыкание контактов аккумуляторного блока между собой может привести к возникновению большого тока, перегреву, возможным ожогам и даже разрыву блока.

СОХРАНИТЕ ДАННЫЕ ИНСТРУКЦИИ.

⚠ ПРЕДУПРЕЖДЕНИЕ:

НЕ ДОПУСКАЙТЕ, чтобы удобство или опыт эксплуатации данного устройства (полученный от многократного использования) доминировали над строгим соблюдением правил техники безопасности при обращении с этим устройством. НЕПРАВИЛЬНОЕ ИСПОЛЬЗОВАНИЕ инструмента или несоблюдение правил техники безопасности, указанных в данном руководстве, может привести к тяжелой травме.

ENC007-7

ВАЖНЫЕ ИНСТРУКЦИИ ПО ТЕХНИКЕ БЕЗОПАСНОСТИ

ДЛЯ АККУМУЛЯТОРНОГО БЛОКА

1. Перед использованием аккумуляторного блока прочитайте все инструкции и предупреждающие надписи на (1) зарядном устройстве, (2) аккумуляторном блоке и (3) инструменте, работающем от аккумуляторного блока.
2. Не разбирайте аккумуляторный блок.
3. Если время работы аккумуляторного блока значительно сократилось, немедленно прекратите работу. В противном случае, может возникнуть перегрев блока, что приведет к ожогам и даже к взрыву.
4. В случае попадания электролита в глаза, промойте их обильным количеством чистой воды и немедленно обратитесь к врачу. Это может привести к потере зрения.
5. Не замыкайте контакты аккумуляторного блока между собой:
 - (1) Не прикасайтесь к контактам какими-либо токопроводящими предметами.
6. Не храните инструмент и аккумуляторный блок в местах, где температура может достигать или превышать 50 ° C (122 ° F).
7. Не бросайте аккумуляторный блок в огонь, даже если он сильно поврежден или полностью вышел из строя. Аккумуляторный блок может взорваться под действием огня.
8. Не роняйте и не ударяйте аккумуляторный блок.
9. Не используйте поврежденный аккумуляторный блок.

СОХРАНИТЕ ДАННЫЕ ИНСТРУКЦИИ.

Советы по обеспечению максимального срока службы аккумуляторного блока

1. Заряжайте аккумуляторный блок до того, как он полностью разрядится. В случае потери мощности при эксплуатации инструмента, прекратите работу и зарядите аккумуляторный блок.
2. Никогда не заряжайте полностью заряженный аккумуляторный блок. Перезарядка сокращает срок службы блока.
3. Заряжайте аккумуляторный блок при комнатной температуре в пределах от 10 ° C до 40 ° C (от 50 ° F до 104 ° F). Перед зарядкой дайте горячему аккумуляторному блоку остыть.
4. Если инструмент не используется в течение длительного времени, заряжайте аккумуляторный блок один раз в шесть месяцев.

ОПИСАНИЕ ФУНКЦИОНИРОВАНИЯ

⚠️ ПРЕДУПРЕЖДЕНИЕ:

- Перед регулировкой или проверкой функционирования всегда отключайте инструмент и вынимайте блок аккумуляторов.

Установка или снятие блока аккумуляторов

Рис.1

- Обязательно выключайте инструмент перед установкой и извлечением аккумуляторного блока.
- Для снятия аккумуляторного блока нажмите кнопку на лицевой стороне и извлеките блок.
- Для установки блока аккумуляторной батареи совместите выступ блока с пазом в корпусе и задвиньте его на место. Всегда устанавливайте блок до упора так, чтобы он зафиксировался на месте с небольшим щелчком. Если вы можете видеть красный индикатор на верхней части клавиши, аккумуляторный блок не полностью установлен на месте. Установите его до конца так, чтобы красный индикатор был не виден. В противном случае аккумуляторный блок может выпасть из инструмента и нанести травму вам или другим людям.
- Не применяйте силу при установке аккумуляторного блока. Если блок не движется свободно, значит он вставлен неправильно.

Система защиты

Рис.2

Перед началом эксплуатации проверьте работоспособность всех систем защиты. Инструмент не должен работать, если нажат только курковый выключатель или только предохранительный рычаг прижат к дереву. Он должен работать при выполнении обоих этих условий. Проверьте инструмент на возможные неисправности без скоб, не направляя его на себя или других людей.

Примечание:

- Существует вероятность того, что инструмент может сработать при нажатии только на курковый выключатель. Данное не означает неисправность. Если такое случится, направьте инструмент в сторону от себя и других людей. Отпустите и нажмите курковый выключатель, чтобы проверить работоспособность систем защиты.

МОНТАЖ

⚠️ ПРЕДУПРЕЖДЕНИЕ:

- Прежде чем выполнять какие-либо операции с инструментом, уберите пальцы с куркового выключателя и снимите блок аккумуляторной батареи.

Скобы

- Осторожно обращайтесь со скобами и коробками с ними. Грубое обращение со скобами может привести к их изгибу, что вызовет нарушение подачи скоб или заедание.
- Не храните скобы во влажных помещениях или в помещениях с высокой температурой, не оставляйте их под прямыми солнечными лучами.

⚠️ ПРЕДУПРЕЖДЕНИЕ:

- Используйте скобы только рекомендованного в этом руководстве типа, не пользуйтесь поврежденными, изогнутыми, ржавыми или корродировавшими скобами.
- Не вставляйте в магазин одновременно скобы разных размеров, это приведет к сбоям в подаче скоб и их застреванию.

Загрузка скоб

Снимите блок аккумуляторной батареи.

Нажмите на стопорный рычаг, расположенный в задней части вспомогательного магазина и сдвиньте магазин назад.

Рис.3

Загрузите скобы в основной магазин ножками вверх. Подайте вспомогательный магазин вперед.

Рис.4

Чтобы зафиксировать вспомогательный механизм, сдвиньте стопорный рычаг на задней панели вспомогательного механизма.

⚠️ ПРЕДУПРЕЖДЕНИЕ:

- Если опустить инструмент с открытым вспомогательным магазином, когда в основной загрузены скобы, то скобы могут выпасть и представить опасность для людей или предметов, расположенных внизу. Помните об этом, особенно когда работаете на высоте.

Выгрузка скоб

⚠️ ПРЕДУПРЕЖДЕНИЕ:

- При извлечении скоб снимите пальцы с курка и рычага, и извлеките из инструмента аккумуляторный блок. Случайный выстрел может стать причиной несчастного случая и нанесения ущерба собственности.

Снимите блок аккумуляторной батареи.

Нажмите на стопорный рычаг и сдвиньте магазин назад.

Рис.5

Достаньте скобы из прорези магазина.

Рис.6

Крючок

⚠️ ПРЕДУПРЕЖДЕНИЕ:

- Перед использованием крюка уберите пальцы с куркового выключателя и предохранительного рычага и снимите блок аккумуляторной батареи.

Рис.7

⚠️ ПРЕДУПРЕЖДЕНИЕ:

- Не цепляйте крючок на поясной ремень. Падение инструмента в случае внезапного отсоединения крючка может стать причиной случайного выстрела и нанесения травм.

Крючок используется для временного подвешивания инструмента. Он может быть установлен с любой стороны инструмента.

Для установки крючка, вставьте его в паз в корпусе инструмента с одной из сторон и закрепите его при помощи винта. Для снятия крючка, отверните винт и снимите крючок.

Рис.8

ЭКСПЛУАТАЦИЯ

Регулировка глубины

Рис.9

Если скобы забиваются слишком глубоко или недостаточно глубоко, отрегулируйте глубину забивки, повернув гайку, расположенную на нижней части инструмента. Для увеличения глубины забивки скоб поверните гайку по часовой стрелке. Для уменьшения глубины забивки скоб поверните гайку против часовой стрелки. Поворачивайте гайку с приращением в 90° (1/4 оборота) так, чтобы паз на гайке поворачивался параллельно магазину.

Забивка скоб

Рис.10

Плотно прижмите инструмент отверстием подачи скоб к закрепляемому материалу и крепко удерживайте его. Затем нажмите на рычаг и потом на курок, чтобы забить скобу. Конструкция рукоятки позволяет надежно прижать головку инструмента указательным и большим пальцами. После забивания скобы верните курок в исходное положение.

Если верх забитой скобы остался над поверхностью материала, забейте скобу, крепко удерживая головку инструмента.

Рис.11

Примечание:

- Продолжительное использование инструмента, в ходе которого верхняя часть скоб остается над поверхностью закрепляемого материала, может привести к повреждению затвора инструмента, застреванию скоб и т.д.

Проверка количества оставшихся скоб

Рис.12

⚠️ ПРЕДУПРЕЖДЕНИЕ:

- Не пользуйтесь инструментом без скобок, т.к. это ведет к сокращению срока службы инструмента.

На правой стороне инструмента, если смотреть с его передней части, расположено удобное смотровое окошко. Используйте данное окошко, чтобы проверить наличие скоб в магазине. Если в смотровом окошке скоб не видно, то загрузите скобы в магазин.

Извлечение застрявших скоб

⚠️ ПРЕДУПРЕЖДЕНИЕ:

- Перед удалением застрявших скоб выключите курковой выключатель и снимите блок аккумуляторной батареи.

Снимите аккумуляторный блок с инструмента.

Рис.13

Нажмите на стопорный рычаг, расположенный в задней части вспомогательного магазина и сдвиньте магазин назад.

Извлеките застрявшие скобы из выходного отверстия.

ТЕХОБСЛУЖИВАНИЕ

⚠️ ПРЕДУПРЕЖДЕНИЕ:

- Перед проведением проверки или работ по техобслуживанию, всегда проверяйте, что инструмент выключен, а блок аккумуляторов вынут.
- Запрещается использовать бензин, лигроин, растворитель, спирт и т.п. Это может привести к изменению цвета, деформации и появлению трещин.

Для обеспечения БЕЗОПАСНОСТИ и НАДЕЖНОСТИ оборудования, ремонт, любое другое техобслуживание или регулировку необходимо производить в уполномоченных сервис-центрах Makita, с использованием только сменных частей производства Makita.

ДОПОЛНИТЕЛЬНЫЕ АКСЕССУАРЫ

ПРЕДУПРЕЖДЕНИЕ:

- Эти принадлежности или насадки рекомендуется использовать вместе с Вашим инструментом Makita, описанным в данном руководстве. Использование каких-либо других принадлежностей или насадок может представлять опасность получения травм. Используйте принадлежность или насадку только по указанному назначению.

Если Вам необходимо содействие в получении дополнительной информации по этим принадлежностям, свяжитесь со своим местным сервис-центром Makita.

- Скобы
- Различные типы оригинальных аккумуляторов и зарядных устройств Makita
- Защитные очки

Примечание:

- Некоторые элементы списка могут водить в комплект инструмента в качестве стандартных приспособлений. Они могут отличаться в зависимости от страны.

Makita Corporation
Anjo, Aichi, Japan

885343-984

www.makita.com